

SONY®

SONY

高清晰度数字摄录一体机

高清晰度数字 摄录一体机

操作指南

操作本机之前，请仔细阅读本手册，并保留以备将来参考。

CS

HDV
HDV 1080i

DVCAM™

Mini **DV** Digital Video Cassette

PROGRESSIVE

InfoLITHIUM™ **L** SERIES

MEMORY STICK™

HDMI

G

HVR-Z5C

© 2008 Sony Corporation

<http://www.sony.net/>

eco info 使用基于不含有 VOC（挥发性有机成分）的植物油的油墨在 70% 以上再生纸上印刷。

Printed in Japan



请先阅读本章节

操作本摄像机之前，请先通读本手册，并妥善保存以备今后参考。

使用注意事项

可以在本摄像机中使用的磁带类型

本摄像机能够以 HDV、DVCAM 和 DV 格式进行录制。

以 HDV/DV 格式进行录制时，Sony 建议您使用小型 DV 磁带。

以 DVCAM 格式进行录制时，Sony 建议您使用小型 DVCAM 磁带。本摄像机不支持 Cassette Memory 功能（第 105 页）。

HDV 格式

- 可使用 DV 格式的磁带录制和播放数字高清晰（HD）视频信号。
- HDV 信号以 MPEG2 格式进行压缩，BS（广播卫星）数字、陆地数字 HDTV 广播和 Blu-ray 光盘录像机中采用此格式。

可以在本摄像机中使用的“Memory Stick”类型

可以使用带有以下标记的任何“Memory Stick”。

**MEMORY STICK DUO MEMORY STICK PRO DUO
MEMORY STICK PRO-HG DUO**

“Memory Stick Duo”
(该尺寸可用于本摄像机。)



“Memory Stick”
(无法在本摄像机中使用。)



注意

- 无法使用“Memory Stick Duo”以外的任何其它类型的记忆卡。
- “Memory Stick PRO Duo”只能用于“Memory Stick PRO”兼容设备。
- 切勿在“Memory Stick Duo”或“Memory Stick Duo”适配器上贴标签或类似物。
- 将“Memory Stick Duo”与“Memory Stick”兼容设备一起使用时，请将“Memory Stick Duo”插入“Memory Stick Duo”适配器。

使用本摄像机

- 切勿握住摄像机的以下部位来拿起摄像机。

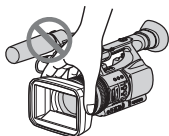

镜头遮光罩

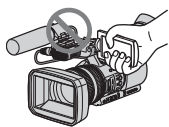

液晶屏

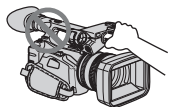

内置麦克风



麦克风或麦克风固定器



取景器

注意

- 本摄像机不防尘、防湿或防水。请参阅“关于操作摄像机”（第 110 页）。
- 请勿将电缆以错误的端子方向连接到摄像机。将端子挤压到摄像机的插孔中可能会损坏端子或者导致摄像机故障。

关于菜单项、液晶屏、取景器和镜头

- 灰色显示的菜单项在当前录制或播放条件下不可用。
- 液晶屏和取景器是采用极高精度技术制造而成的，因此可有效使用 99.99% 以上的像素。但是，液晶屏和取景器上可能会持续出现一些很小的黑点和/或亮点（白、红、蓝或绿色）。这些点是由制造过程产生的，属于正常现象，在任何情况下都不会影响录制。

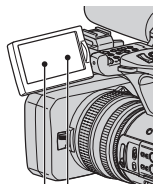

黑点

白、红、蓝或绿点

切勿将摄像机取景器、镜头或液晶屏长时间暴露在太阳或较强光源下。

- 强烈光源特别是太阳会在取景器或镜头上汇聚，并且会损坏摄像机内部部件。当存放您的摄像机时应避免阳光或较强光源。为保护设备，请在不使用时关闭镜头盖或将摄像机放入袋内。

关于摄像机和电池组温度

- 本摄像机具有保护功能，能够在摄像机或电池组的温度超过安全工作范围时禁用录制或播放。此时，取景器屏幕上会出现一条讯息（第 103 页）。

关于录制

- 开始录制之前，先测试录制功能，以确保录制的图像和声音没有任何问题。
- 即使由于摄像机、储存媒质等出现故障而无法录制或播放，也不对录制的内容提供赔偿。

请先阅读本章节（续）

- 电视机彩色制式视国家 / 地区而有所不同。要在电视机上观看录制的内容，您需要基于 PAL 制式的电视机。
- 电视节目、电影、录像带和其它材料可能具有版权。如果未经授权对这些材料进行录制，可能会违反版权法。
- 由于图像设备（CMOS）读取图像信号的方式所致，快速经过显示框的对象可能会出现扭曲（视录制条件而定）。在具有高动作分辨率的显示器中，此现象可能会较为显著。

关于在其它设备上播放 HDV 录像带

在不兼容 HDV 格式的设备中无法播放以 HDV 格式录制的录像带。

在其它设备上播放之前，请先在本摄像机上播放以检查录像带的内容。

关于本手册中使用的图标的注意事项

 只能用于 HDV 格式的功能。

 只能用于 DVCAM 格式的功能。

 只能用于 DV SP 格式的功能。

 连接了 i.LINK 电缆时可以使用的功能。

 可以为 ASSIGN 按钮指定的功能。

关于本手册

- 本手册中用作插图的液晶屏和取景器图像是使用数码相机抓取的，因此可能会出现显示差异。
- 将使用以每种当地语言显示的屏幕来说明操作步骤。如有必要，请在使用本摄像机之前更改屏幕语言（第 18 页）。
- 录制媒质和其它附件的设计和规格如有变更，恕不另行通知。
- 除非另有指定，否则本手册中的电池插图为 NP-F770 的插图。

目录

请先阅读本章节	2
---------------	---

入门指南

步骤 1: 检查提供的物品	8
步骤 2: 安装随机提供的麦克风和带镜头盖的镜头遮光罩	9
步骤 3: 对电池组充电	11
步骤 4: 打开电源并正确握住摄像机	14
步骤 5: 调节 LCD 液晶屏和取景器	15
步骤 6: 设定日期和时间	17
更改语言设定	18
步骤 7: 插入录像带或 “Memory Stick Duo”	19



录制 / 播放

录制	21
更改摄像机录制设定	24
调节变焦	24
手动调节对焦	25
调节图像亮度	26
调节为自然色彩（白平衡）	28
自定义图像质量（图像文档）	30
调节音量	38
安装内存记录器	39
为 ASSIGN 按钮指定功能	40
录制索引信号	41
播放最近录制的动画（最后场景查看）	42
查看最近录制的场景（摄像预览）	42
搜索最近录制的内容的最后一个场景（终点搜索）	42
使用镜头过渡	42
播放	44
更改 / 检查摄像机中的设定	47
更改画面	47
显示正在录制的的数据（数据代码）	47
显示摄像机中的设定（状态检查）	48
检查电池剩余电量（BATTERY INFO）	48
查找录像带上的场景	49
按录制日期搜索场景（日期搜索）	49
搜索录制开始位置（索引搜索）	49
在电视机上播放图像	50

使用菜单

使用菜单项	56
菜单项	58
 (摄像机设定) 菜单	61
将摄像机调节至录制条件的设定 (亮度增益设置 / 逆光 / STEADYSHOT 等)	
 (音频设定) 菜单	68
用于音频录制的设定 (DV 声音模式 / XLR 设定等)	
 (显示设定) 菜单	71
显示屏和取景器的显示设定 (标记 / 寻像器背景亮度 / 显示输出等)	
 (输入 / 输出录制) 菜单	75
录制设定、输入和输出设定 (拍摄格式 / HDV 逐行 / 视频输出 / 外部拍摄控制等)	
 (TC/UB 设定) 菜单	78
(TC PRESET/UB PRESET/TC LINK 等)	
 (存储器设定) 菜单	80
“Memory Stick Duo” 的设定 (全部清除 / 格式化等)	
 (其它) 菜单	81
在录像带上录制时的设定或其它基本设定 (快速录制 / 提示音等)	

转录 / 编辑

转录到录像机、DVD/HDD 设备等	84
录制来自录像机的图像	88
将录像带上的动画转录到计算机	90
将静止图像复制到计算机	93

故障诊断

故障诊断	94
警告指示和讯息	103

附加信息

在国外使用本摄像机	104
保养和预防措施	105
HDV 格式和录制 / 播放	105
DVCAM/DV 格式的兼容性	106
关于 “Memory Stick”	107
关于 “InfoLITHIUM” 电池组	108
关于 i.LINK	109
关于 x.v.Color	110
关于操作摄像机	110
规格	114

快速参考

识别部件和控制器	117
液晶屏和取景器指示	123
索引	126

步骤 1: 检查提供的物品

确保随摄像机提供了下列物品。
括号中的数字表示提供的物品数量。

- 不包含磁带和“Memory Stick Duo”。有关可以在本摄像机上使用的磁带和“Memory Stick Duo”类型，请参阅第 2、105 和 107 页。

交流适配器 / 充电器 (AC-VQ1050) (1)
(第 11 页)

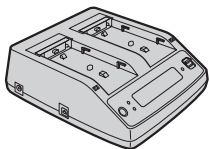

电源线 (1) (第 11 页)



无线遥控器 (RMT-831) (1) (第 122 页)

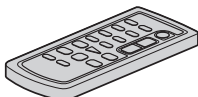

已经安装了钮扣型锂电池。

分量 A/V 电缆 (1) (第 50 页)

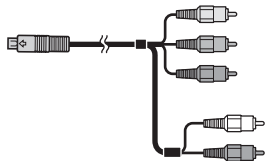

A/V 连接电缆 (1) (第 50、84 页)



大眼罩 (1) (第 16 页)



充电电池组 (NP-F570) (1) (第 11、108 页)

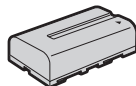

带镜头盖的镜头遮光罩 (1) (第 10 页)
该镜头遮光罩为预装。

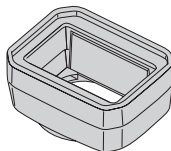

挡风板 (1), 麦克风 (ECM-XM1) (1)
(第 9 页)

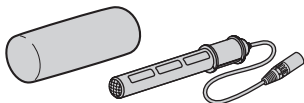

配件热靴套件 (配件热靴 (1), 配件热靴板 (1), 螺钉 (4)) (第 117 页)

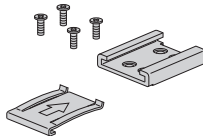

连接线 (DK-415) (1) (第 13 页)

CD-ROM “Manuals for Digital HD Video Camera Recorder” (1)

操作指南 (2)

步骤 2：安装随机提供的麦克风和带镜头盖的镜头遮光罩

安装随机提供的麦克风

当使用随机提供的麦克风（ECM-XM1）录制声音时，请执行以下步骤。

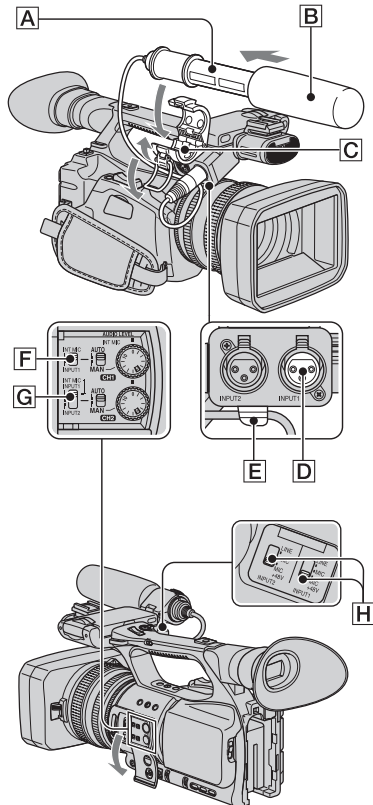

1 将挡风板 **B** 安装到随机提供的麦克风 **A** 上。

2 将麦克风 **A** 型号名称朝上放入麦克风固定器 **C** 中，然后关闭盖子上夹子。

3 将麦克风的插头连接到 INPUT1 插孔 **D** 中。

4 将麦克风电缆卡入电缆固定器 **E** 中。

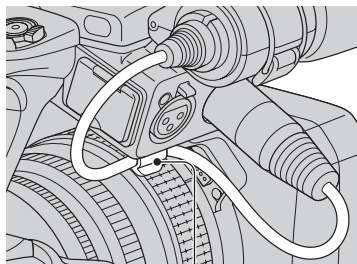

将电缆卡入外部电缆固定器中。

5 用 CH1 (INT MIC/INPUT1) 开关 **F** 和 CH2 (INT MIC/INPUT1/INPUT2) 开关 **G** 选择声道。

有关录制声道的说明，请参阅下表。

当 CH1 开关设定为 INT MIC 时

CH2 开关位置	输入声道和来源
INT MIC	内置麦克风 (L) → CH1
	内置麦克风 (R) → CH2*
INPUT1	内置麦克风 (单声道) → CH1
	XLR INPUT1 → CH2**
INPUT2	内置麦克风 (单声道) → CH1
	XLR INPUT2 → CH2**

步骤 2: 安装随机提供的麦克风和带镜头盖的镜头遮光罩 (续)

当 CH1 设定为 INPUT1 时

CH2 开关位置	输入声道和来源
INT MIC	XLR INPUT1 → CH1
	内置麦克风 (单声道) → CH2**
INPUT1	XLR INPUT1 → CH1
	→ CH2**
INPUT2	XLR INPUT1 → CH1
	XLR INPUT2 → CH2**

* 当仅使用内置麦克风时, 声道 2 的录制电平与声道 1 的录制电平同步。声道 2 的录制电平通过 CH1 (AUDIO LEVEL) 拨盘和 CH1 (AUTO/MAN) 开关进行控制。

**可以分开调节声道 1 和声道 2 的录制电平。

6 将 INPUT1 开关 **[H]** 设定到适合于连接到 INPUT1 插孔 **[D]** 的麦克风的位置。

LINE: 用于从音频设备输入声音

MIC: 用于从不支持 +48V 电源的外部麦克风输入声音。

MIC+48V: 用于从支持 +48V 电源的设备 (包括随机提供的麦克风) 输入声音。

将麦克风连接至 INPUT2 插孔时, 请将 INPUT2 开关设定到适合此麦克风的位置。

注意

- 当将支持 +48V 电源的设备连接到 INPUT1 或 INPUT2 插孔时, 请在连接此设备之前, 将 INPUT1/INPUT2 开关设定到 MIC。当断开此设备的连接时, 请先将 INPUT1/INPUT2 开关设定到 MIC, 然后再断开设备的连接。
- 当将不支持 +48V 电源的麦克风连接到 INPUT1 或 INPUT2 插孔时, 请将 INPUT1/INPUT2 开关设定到 MIC。如果在 INPUT1/INPUT2 开关设定为 MIC+48V 的情况下使用此麦克风, 则麦克风可能会损坏或者录制的声音可能会失真。

提示

- 调节音量, 请参阅第 38 页。

安装带镜头盖的镜头遮光罩

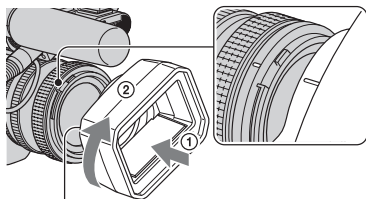

PUSH (镜头遮光罩释放) 按钮

将镜头遮光罩上的标记与摄像机上的标记对齐, 然后按箭头 ② 的方向转动镜头遮光罩。

拆卸带镜头盖的镜头遮光罩

按 PUSH (镜头遮光罩释放) 按钮的同时, 依插图中箭头 ② 的相反方向转动镜头遮光罩。

提示

- 如果安装或拆下 72 mm PL 滤镜或 MC 保护镜, 请连同镜头盖一起拆下镜头遮光罩。

打开或关闭带镜头盖的镜头遮光罩的开关

将镜头盖控制杆上下移动以打开或关闭镜头盖。

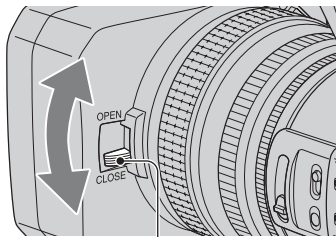

将镜头盖控制杆移到 OPEN 可打开镜头盖, 将镜头盖控制杆移到 CLOSE 可关闭镜头盖。

步骤 3：对电池组充电

可使用随机提供的交流适配器 / 充电器对“InfoLITHIUM”电池组（L 系列）充电。

注意

- 不能使用“InfoLITHIUM”电池组（L 系列）以外的电池（第 108 页）。

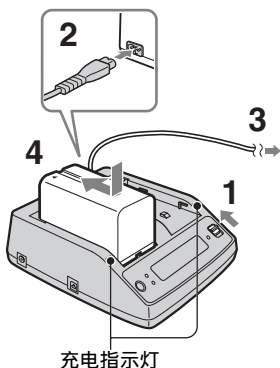

1 将模式变换开关设定为 CHARGE。

2 将电源线连接到交流适配器 / 充电器上。

3 将电源线连接到电源插座上。

4 将电池组放入交流适配器 / 充电器的插槽中，并向下滑，然后按图中箭头方向滑动电池组。

充电指示灯将点亮并开始充电。

对电池充电后

当电池的标准充电完成后，显示窗口中将显示满格电池标记（）。如果在充电指示灯熄灭后继续对电池组充电直到带“FULL”的电池标记出现（完全充电）时，可使电池组完全充足电。完全充满电的电池寿命比常规充电后的电池寿命稍长。充好电后，从交流适配器 / 充电器上取下电池组。

提示

- 可以使用电池信息功能（第 48 页）来检查电池剩余电量。

安装电池组

对着摄像机背面按电池组并将其向下滑动。

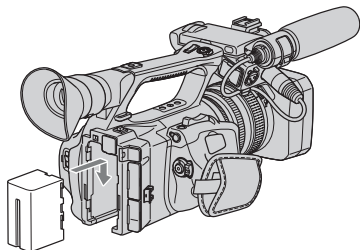

卸下电池组

将 POWER 开关滑动到 OFF。按 BATT RELEASE（电池释放）按钮并卸下电池组。

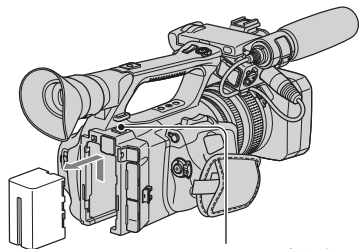

BATT RELEASE（电池释放）按钮

步骤 3: 对电池组充电 (续)

存放电池组

如果将有一段时间不使用电池组, 则请将电池电量耗尽然后存放电池。关于电池组存放的详细说明, 请参阅第 109 页。

充电时间

将完全放电的电池组充满电大约需要的时间 (分钟)。

电池组	充电时间
NP-F570	145
NP-F770	230
NP-F970	310

注意

- 随机提供的电池组为 NP-F570。
- 在本摄像机上无法使用 NP-F330 电池组。

录制时间

完全充电的电池组大约可以使用的时间长度 (分钟)。

以 HDV 格式进行录制

电池组	连续录制时间	典型录制时间 *
NP-F570	130	65
	130	65
NP-F770	265	130
	275	135
NP-F970	395	195
	410	205

以 DVCAM (DV) 格式进行录制

电池组	连续录制时间	典型录制时间 *
NP-F570	130	65
	135	65
NP-F770	275	135
	285	140
NP-F970	410	205
	425	210

上: 液晶屏背光打开时。

下: 关闭 LCD 液晶屏用取景器来录制时。

- * 典型录制时间表示在重复录制开始 / 停止、打开 / 关闭电源和变焦时的时间。

播放时间

完全充电的电池组大约可以使用的时间长度 (分钟)。

HDV 格式的图像

电池组	LCD 液晶屏打开 *	LCD 液晶屏关闭
NP-F570	175	180
NP-F770	360	375
NP-F970	545	570

DVCAM (DV) 格式的图像

电池组	LCD 液晶屏打开 *	LCD 液晶屏关闭
NP-F570	180	190
NP-F770	375	390
NP-F970	570	595

* 液晶屏背光打开时。

关于电池组

- 更换电池组之前, 将 POWER 开关滑动到 OFF。
- 以下情况下, BATTERY INFO (第 48 页) 将无法正确显示。
 - 未正确安装电池组。
 - 电池组已损坏。
 - 电池组已用坏。
- 将摄像机与内存记录器 (选购) 一起使用时, Sony 建议您使用 NP-F970 电池组。

关于充电 / 录制 / 播放时间

- 摄像机在 25°C (建议温度为 10 至 30°C) 下使用时测量的时间。
- 在低温下使用摄像机时, 录制和播放时间将会缩短。
- 视摄像机使用条件而定, 录制和播放时间将会缩短。

使用外部电源

可以使用交流适配器 / 充电器获得交流电源。

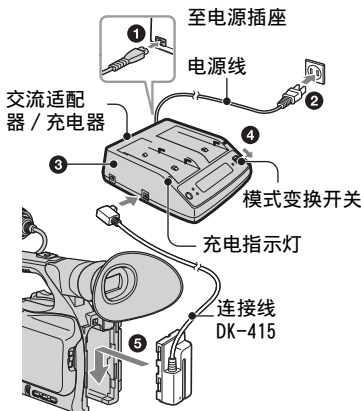

- ① 将电源线连接到交流适配器 / 充电器上。
- ② 将电源线连接到电源插座上。
- ③ 将连接电缆（DK-415）连接到交流适配器 / 充电器上。
- ④ 将交流适配器 / 充电器的模式变换开关设定为 VCR/CAMERA。
- ⑤ 对着摄像机背面在电池插槽中按连接电缆（DK-415）的连接部分并将其向下滑动。

关于交流适配器 / 充电器

- 使用交流适配器 / 充电器时请使用附近的电源插座。在使用摄像机时如果发生故障，请立即断开交流适配器 / 充电器与电源插座的连接。
- 切勿将交流适配器 / 充电器置于狭窄空间中使用，比如置于墙与家具之间。
- 请勿用任何金属物体使交流适配器 / 充电器的 DC 插头或电池端子短路。否则，可能会导致出现故障。

- 当摄像机通过交流适配器 / 充电器与电源插座连接时，即使摄像机电源关闭，交流电源（家用电流）仍对摄像机供电。

步骤 4：打开电源并正确握住摄像机

若要进行录制或播放，请将 POWER 开关设定到相应的位置。

第一次使用摄像机时，将出现 [日期和时钟设定] 画面（第 17 页）。

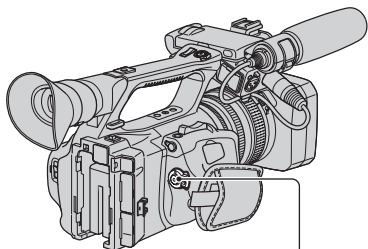

POWER 开关

1 按住绿色按钮的同时，将 POWER 开关设定为 CAMERA 或 VCR。

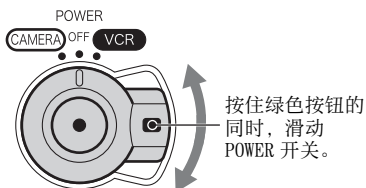

CAMERA：录制图像。

VCR：播放或编辑图像。

⚠ 注意

- 一旦设定了日期和时间（[日期和时钟设定]，第 17 页），则在打开摄像机电源时，当前日期和时间会在液晶显示屏上出现几秒钟。

2 正确握住摄像机。

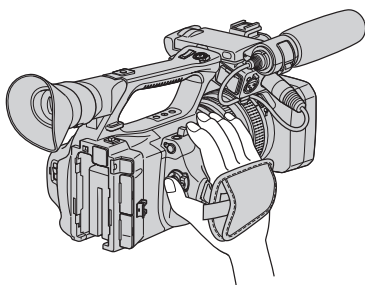

3 握好摄像机，然后收紧抓握带。

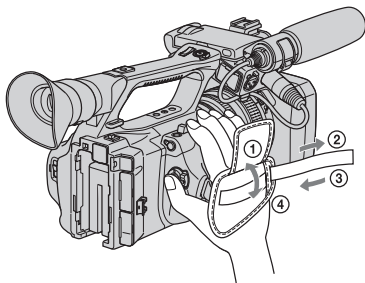

关闭电源

按住绿色按钮的同时，将 POWER 开关滑动到 OFF。

⚠ 注意

- 如果屏幕上出现警告讯息，请按照指示进行操作。

步骤 5：调节 LCD 液晶屏和取景器

液晶屏

将 LCD 液晶屏以 180 度打开 (①)，然后将其转动到最佳角度以进行录制或播放 (②)。

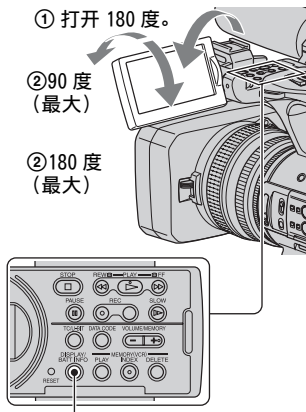

💡 提示

- 通过将 LCD 液晶屏设定到朝向您自己，可以在液晶屏上看到镜像图像。图像将录制为正常图像。

关闭液晶屏背光以使电池持续更长的时间

按住 DISPLAY/BATT INFO 按钮几秒钟，直至出现 。

在非常明亮的环境中，或者想节省电池电量时，此设定非常实用。录制的图像不受此设定的影响。要打开液晶屏背光，请按住 DISPLAY/BATT INFO 按钮几秒钟，直至  消失。

💡 提示

- 可以从 [液晶屏亮度] (第 73 页) 来调节液晶屏的亮度。

取景器

取景器镜头调节杆
移动此调节杆，直至
图像变清楚为止。

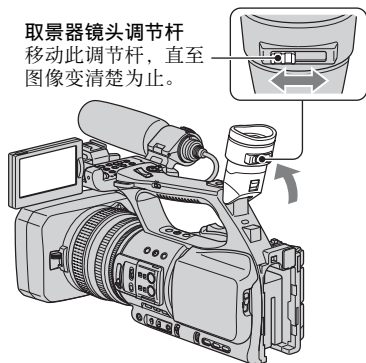

⚠ 注意

- 当您移动眼线时，可能会看到原色在取景器中闪烁不定。这不是故障。闪烁不定的颜色将不会录制到录制媒体上。

💡 提示

- 可以通过 [寻像器背景亮度] (第 73 页) 来调节取景器背光亮亮度。
- 要在液晶屏和取景器上同时显示图像，将 [寻像器电源模式] 设定为 [开] (第 74 页)。
- 要在取景器上以黑白颜色显示图像，将 [寻像器色彩] 设定为 [关] (第 74 页)。

步骤 5：调节 LCD 液晶屏和取景器（续）

很难看清取景器中的图像时

如果在非常明亮的环境中无法看清取景器中的图像，请使用随机提供的大眼罩。若要安装大眼罩，请将其略微拉长一些，然后将其与取景器中的眼罩槽对齐。可以将大眼罩朝左侧或右侧进行安装。

⚠ 注意

- 切勿卸下预安装的眼罩。

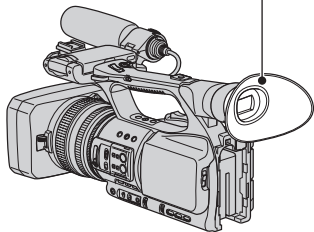
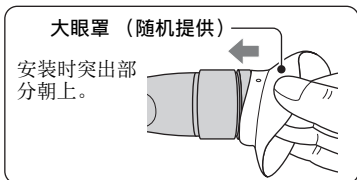

步骤 6：设定日期和时间

第一次使用本摄像机时，请设定日期和时间。如果未设定日期和时间，则每次打开摄像机或改变 POWER 开关位置时，都会出现 [日期和时钟设定] 画面。

提示

- 如果约 3 个月未使用摄像机，内置充电电池将会放电，可能会从内存中清除日期和时间设定。在此情况下，请对充电电池进行充电，然后重新设定日期和时间（第 112 页）。

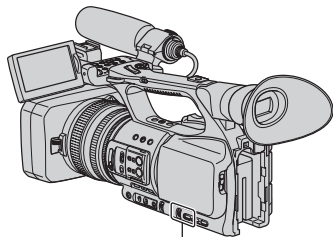

SEL/PUSH EXEC 拨盘
MENU 按钮

第一次设定时钟时，请跳到步骤 4。

1 按 MENU 按钮。



2 转动 SEL/PUSH EXEC 拨盘以选择 [其它] (其它)，然后按拨盘。

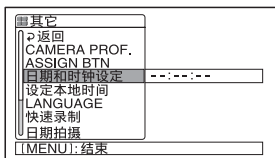

3 转动 SEL/PUSH EXEC 拨盘以选择 [日期和时钟设定]，然后按拨盘。

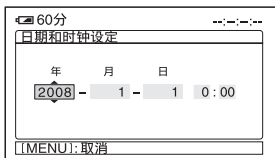

4 转动 SEL/PUSH EXEC 拨盘来设定 [年] (年份)，然后按拨盘。

最多可以设定到 2079 年。

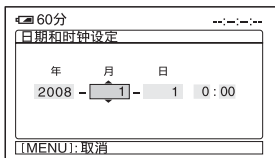

5 设定 [月]、[日]、小时和分钟，然后按拨盘。

时钟开始走时。

提示

- 日期和时间会自动录制到录像带上，并且在播放期间显示（DATA CODE 按钮，第 47 页）。

步骤 6: 设定日期和时间 (续)

更改语言设定

您可以更改画面语言显示，以指定的语言显示信息。

按 MENU 按钮，然后用 SEL/PUSH EXEC 拨盘选择  (其它)。在 [LANGUAGE] (第 82 页) 中选择画面语言。

步骤 7：插入录像带或“Memory Stick Duo”

盒式录像带

关于包括可以使用哪些录像带以及如何防止覆盖录像带内容在内的详细说明，请参阅第 105 页。

- 1 按箭头方向滑动 OPEN/EJECT 控制杆并按住不放，打开盖子。

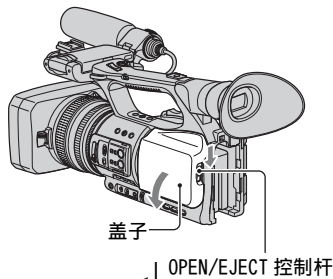

卡带舱自动伸出。

- 2 将磁带窗口朝外插入，然后按 [PUSH]。

窗口 轻推磁带背面的中间部分。

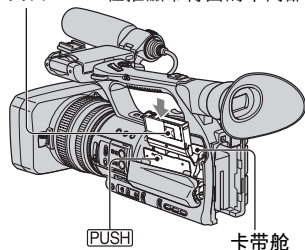

卡带舱将自动滑入。

注意

- 卡带舱正在滑入时，切勿按带有 [DO NOT PUSH] 标记的部分。这样做可能会导致故障发生。

- 3 关闭盖子。

提示

- 可录制的时间视 [DV 拍摄模式] (第 76 页) 而有所不同。[DV/CAM] [ON] [E]

退出磁带

按照步骤 1 中所述的相同操作打开盖子，并取出磁带。

“Memory Stick Duo”

只能使用带有 MEMORY STICK DUO、MEMORY STICK PRO DUO 或 MEMORY STICK PRO-HG DUO 标记的“Memory Stick Duo” (第 107 页)。

- 1 按箭头方向打开“Memory Stick Duo”插槽盖。

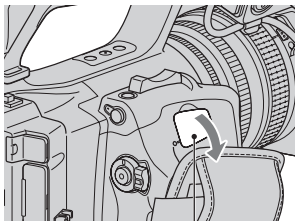

“Memory Stick Duo”插槽盖

步骤 7: 插入录像带或 “Memory Stick Duo” (续)

- 2** 按正确方向将 “Memory Stick Duo” 插入 “Memory Stick Duo” 插槽，直至听到喀嗒声。

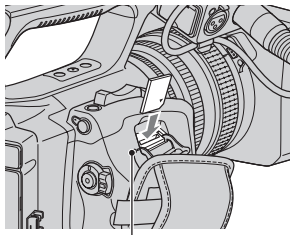

存取指示灯

⚠ 注意

- 如果按错误的方向将 “Memory Stick Duo” 插入插槽，可能会损坏 “Memory Stick Duo”、“Memory Stick Duo” 插槽或图像数据。

退出 “Memory Stick Duo”

轻推一下 “Memory Stick Duo”。

⚠ 注意

- 当存取指示灯亮起或闪烁时，表示摄像机正在读取 / 写入数据。切勿摇动或敲打摄像机、关闭电源、退出 “Memory Stick Duo” 或卸下电池组。否则，可能会损坏图像数据。
- 插入或退出 “Memory Stick Duo” 时，请小心不要让 “Memory Stick Duo” 弹出和掉落。

录制

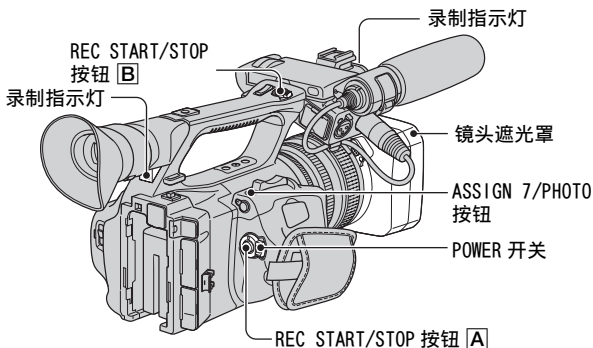

本摄像机将动画录制在录像带，并将静像录制在“Memory Stick Duo”上。执行以下步骤以录制动画。

- 本摄像机可以按 HDV 或 DVCAM (DV) 格式录制动画。出厂设定为 HDV 格式 ([拍摄格式], 第 75 页)。

1 打开镜头遮光罩开关。

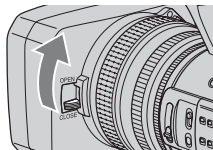

2 按住绿色按钮的同时，将 POWER 开关滑动到 CAMERA。

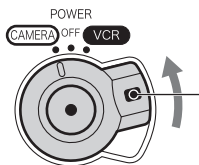

将 POWER 开关从 OFF 位置滑动时，按住绿色按钮。

3 按 REC START/STOP 按钮 **A**（或 **B**）。

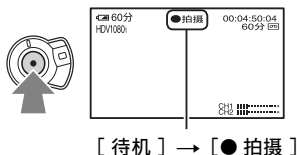

在录制过程中拍摄指示灯亮起。
要停止录制动画，请再次按 REC START/STOP 按钮。

💡 提示

- 以 HDV 格式进行录制时，纵横比固定为 16:9。以 DVCAM (DV) 格式进行录制时，可以将纵横比切换为 4:3（[DV 宽银幕录制]，第 76 页）。
- 可以在录制过程中更改屏幕显示（第 47 页）。
- 录制过程中屏幕上显示的指示如第 123 页所示。
- 可以将录制指示灯设定为保持关（[拍摄灯 [前]]，[拍摄灯 [后]]，第 82 页）。
- 不能在“Memory Stick Duo”上录制动画。
- 若要进行低角度录制，手柄上的 REC START/STOP 按钮很方便。松开 HOLD 控制杆以启用 REC START/STOP 按钮。如果在低角度录制期间使 LCD 液晶屏朝上放置、或将 LCD 液晶屏转到朝下方向再关闭、或者将取景器向上抬，则会有所帮助。





捕捉静像

- ① 为 ASSIGN 7/PHOTO 按钮指定 [照片] (第 40 页)。
- ② 按 ASSIGN 7/PHOTO 按钮或遥控器上的 PHOTO 按钮。
静像将录制到 “Memory Stick Duo” 上。录制完成后， 消失。
可以在动画录制过程中捕捉静像。

提示

- 有关录制期间在屏幕上显示的指示，请参阅第 125 页。
- 可以从  (其它) → [ASSIGN BTN] 将 [照片] 指定到另一个 ASSIGN 按钮，并将 ASSIGN 按钮用作 PHOTO 按钮。

“Memory Stick Duo” 的容量 (MB) 和可录制的图像数

	1.2M 1440 × 810 	0.9M 1080 × 810 	VGA 640 × 480 	0.2M 360 × 270 
512MB	770	1000	2900	3650
1GB	1550	2100	6000	7500
2GB	3150	4300	12000	15000
4GB	6300	8500	23500	29500
8GB	12500	17000	48000	60000
16GB	25500	34500	97500	122000

注意

- 这些规格用于 Sony “Memory Stick Duo”。可录制图像的实际数量视录制环境和 “Memory Stick Duo” 的类型而异。
- 无法在以下情况下存储静像：
 - 当快门速度低于 1/50 时。
 - 使用变焦器的同时
 - 使用 [SMTH SLW REC] 的同时
 - 使用镜头过渡的同时
- 采用基于 112 万总像素的 ClearVid CMOS 传感器和增强型影像处理器 (Enhanced Imaging Processor) 的像素插值技术。

提示

- 静像的图像尺寸如下：
 - 以 HDV 格式 / DVCAM (DV) 格式 (16:9) 录制：1.2M
 - 以 DVCAM (DV) 格式 (4:3) 录制：0.9M
 - 以 HDV 格式播放：1.2M
 - 以 DVCAM (DV) 格式 (16:9) 播放：0.2M
 - 以 DVCAM (DV) 格式 (4:3) 播放：VGA

将从录像带上的动画中捕捉到的静像储存到 “Memory Stick Duo” 上

可以从动画中捕捉图像并将该图像作为静像录制到 “Memory Stick Duo” 上。请务必在摄像机中插入录有内容的磁带和 “Memory Stick Duo”。

- ① 为 ASSIGN 7/PHOTO 按钮指定 [照片] (第 40 页)。
- ② 将 POWER 开关设定为 VCR。
- ③ 按  (播放) 按钮搜索想要将其保存为静像的场景。在该场景处按 ASSIGN 7/PHOTO 按钮或遥控器上的 PHOTO 按钮。

注意

- 录像带上的录制日期和时间以及 “Memory Stick Duo” 上的储存日期和时间均会保存到 “Memory Stick Duo” 上。观看静像时，屏幕上仅显示录像带上的录制日期和时间 (数据代码，第 47 页)。
- 录像带上存储的摄像机数据将不会复制到 “Memory Stick Duo” 上。
- 在将摄像机的 [回放放大] 设定为 [开] (第 82 页) 使用摄像机期间，无法存储静止图像。

更改摄像机录制设定

调节变焦

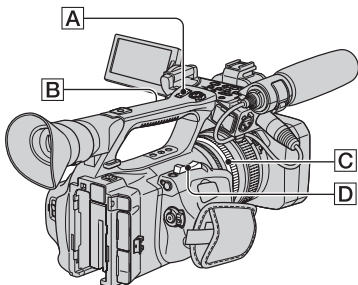

使用变焦控制杆

轻轻移动电动变焦控制杆 **D** 以进行慢速变焦。较大幅度移动变焦控制杆可进行快速变焦。

远视角：（广角）

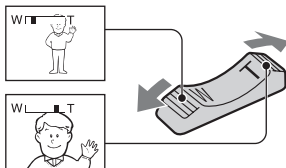

近视角：（摄远）

提示

- 在广角情况下，摄像机与对象之间所需的最短对焦距离约为 1 cm；在摄远情况下约为 80 cm。
- 如果摄像机与对象之间的距离不到 80 cm，则可能在某些变焦位置无法调节对焦。
- 当将[对焦特写]设定为[关]时，无论变焦位置如何，均无法对 80 cm 范围以内的对象对焦（第 64 页）。
- 确保将手指放在电动变焦控制杆 **D** 上。如果手指离开电动变焦控制杆 **D**，可能还会录制电动变焦控制杆 **D** 的操作声音。
- 可以提高变焦控制杆 **D** 或手柄变焦 **A** 的变焦速度（[快速变焦]，第 64 页）。

使用手柄变焦

- ① 将手柄变焦开关 **B** 设定为 VAR 或 FIX。

提示

- 当将手柄变焦开关 **B** 设定为 VAR 时，可以以可变速度放大或缩小。
- 当将手柄变焦开关 **B** 设定为 FIX 时，可以在 [手柄变焦]（第 64 页）中设定的固定速度放大或缩小。

- ② 按手柄变焦控制杆 **A** 以进行放大或缩小。

注意

- 当手柄变焦开关 **B** 设定为 OFF 时，不能使用手柄变焦控制杆 **A**。
- 不能使用手柄变焦开关 **B** 来改变变焦控制杆 **D** 的变焦速度。

使用变焦环

可通过转动变焦环 **C** 以所需的速度进行变焦。也可以进行微调。

注意

- 以适中速度转动变焦环 **C**。如果转动速度过快，则变焦速度可能会滞后于变焦环的转动速度，或者变焦的操作声可能会录制下来。

手动调节对焦

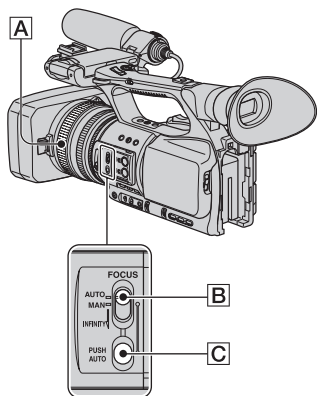

可以针对不同的录制条件手动调节对焦。

在下列情况下，请使用此功能。

- 要录制的对象位于有雨滴的玻璃窗后面。
- 录制横向条纹。
- 要录制的对象与其背景之间几乎没有反差。
- 要对背景中的对象进行对焦。

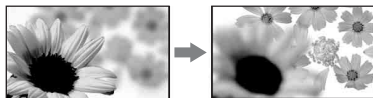





- 使用三脚架录制静止对象。

1 在录制或待机期间，将 FOCUS 开关 **[B]** 设定到 MAN。

 出现。

2 转动对焦环 **[A]** 并调节对焦。

无法再将对焦调到更远时， 变为 。无法再将对焦调到更近时， 变为 。

提示

对于手动对焦

- 使用变焦功能时，对对象进行对焦更为容易。将电动变焦控制杆移向 T（摄远）调节对焦，然后移向 W（广角）调节录制变焦。
- 想要录制对象的特写图像时，将电动变焦控制杆移向 W（广角）充分放大图像，然后调节对焦。

恢复自动调节

将 FOCUS 开关 **[B]** 设定为 AUTO。

 消失并恢复自动对焦调节。



暂时使用自动对焦 (单键结合自动对焦)

按住 PUSH AUTO 按钮 **[C]** 的同时录制对象。

如果松开按钮，则设定将返回手动对焦。

使用此功能，可以将对焦从一个对象移至另一个对象。场景将平稳切换。

提示

- 以下情况下，对焦距离信息（当光线太暗难以对焦时）出现约 3 秒钟。（如果使用转换镜头（选购），则信息将无法正确显示）。
 - 当将 FOCUS 开关设定到 MAN 且屏幕上出现  时
 - 在屏幕上显示有  的同时转动对焦环时。

使用扩大对焦 (EXPANDED FOCUS)

事先为 ASSIGN 按钮之一指定 [扩大对焦]（第 40 页）。

在待机状态下，按指定了 [扩大对焦] 的 ASSIGN 按钮。

[EXPANDED FOCUS] 将显示，并且画面中心部分会放大约 2.0 倍。在手动对焦过程中，将更易于确认对焦设定。再次按该按钮时，画面将恢复为原尺寸。

注意

- 在扩大对焦显示期间当开始录制时，画面将返回原尺寸。

更改摄像机录制设定 (续)

提示

- 可以选择在扩大对焦期间显示的一种扩展图像类型 ([EXP.FOCUS 类型], 第 72 页)。

对远处的对象进行对焦 (对焦于无穷远处)

将 FOCUS 开关 **B** 滑到 INFINITY 并保持在该位置。

屏幕上出现 ▲。

若要返回至手动对焦模式, 请松开 FOCUS 开关 **B**。此功能可让您在对焦自动设定到近处的对象时, 将对焦设定到远处的对象上。

注意

- 此功能只在手动对焦期间有效。此功能在自动对焦期间无效。

调节图像亮度

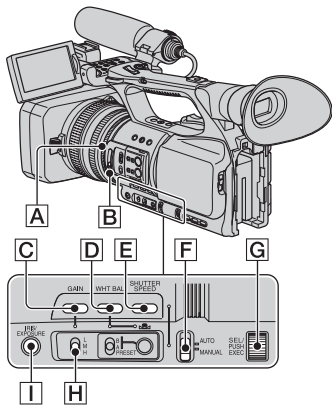

可以通过调节光圈、增益或快门速度, 或者用 ND 滤镜 **B** 减少光线量来调节图像亮度。另外, 当 [曝光] 指定至光圈环 **A** 时, 可以用光圈环 **A** 调节光圈、增益和快门速度。可以从 (摄像机设定) 菜单 (第 61 页) 的 [IRIS/EXPOSURE] 将 [光圈] 或 [曝光] 指定到光圈环 **A**。默认设定为 [光圈]。

注意

- 如果手动调节光圈、增益和快门速度中的至少两项, 则无法使用背光功能和聚光灯功能。
- 在全部通过手动方式调节光圈、增益和快门速度的同时, [自动曝光转换] 无效。

调节光圈

可以手动调节光圈, 以控制进入镜头的光线量。通过调节光圈, 可以改变或关闭镜头的光圈值, 光圈值用介于 F1.6 和 F11 之间的 F 值表示。光圈打开程度越大 (降低 F 值), 则光线量随之增加。光圈关闭程度越大 (提高 F 值), 则光线量随之减少。屏幕上将出现当前的 F 值。

- ① 选择 (摄像机设定) 菜单 → [IRIS/EXPOSURE] → [环指定] → [光圈] (第 61 页)。
- ② 在录制或待机期间, 将 AUTO/MANUAL 开关 **F** 设定为 MANUAL。
- ③ 当光圈自动调节时, 按 IRIS/EXPOSURE 按钮 **I**。光圈值旁边的 **D** 消失 (第 72 页), 或者屏幕上出现光圈值。
- ④ 用光圈环 **A** 调节光圈。当将 [键控自动光圈] 指定到 ASSIGN 按钮之一时, 可以在按住该 ASSIGN 按钮的同时自动调节光圈。有关 ASSIGN 按钮的详细信息, 请参阅第 40 页。

提示

- 当变焦位置从 W 变到 T 时, 即使通过将 F 值设定到 F3.4 以下 (例如 F1.6) 来打开光圈, F 值也会接近于 F3.4。
- 对焦范围 (光圈的一个重要效果) 称为景深。增大光圈时, 景深将变小; 缩小光圈时, 景深将变大。请在拍摄时发挥您的想像力, 充分利用光圈来获得所需的效果。
- 该功能对于使背景变得模糊或清晰较为方便。

自动调节光圈

按 IRIS/EXPOSURE 按钮 **I**, 或将 AUTO/MANUAL 开关 **F** 设定为 AUTO。光圈值消失, 或者光圈值旁边出现 **D**。

注意

- 如果将 AUTO/MANUAL 开关 **[F]** 设定为 AUTO, 则其它手动调节的项 (增益、快门速度、白平衡) 也会变为自动。

调节曝光

另外, 当 [IRIS/EXPOSURE] 设定至 [曝光] 时, 可以用光圈环通过调节光圈、增益和快门速度来调节图像亮度。也可以手动预设这些参数中的一至两个, 然后用光圈环调节其余的参数。

- ① 选择  (摄像机设定) 菜单 → [IRIS/EXPOSURE] → [环指定] → [曝光] (第 61 页)
- ② 在录制或待机期间, 将 AUTO/MANUAL 开关 **[F]** 设定为 MANUAL。
- ③ 当 [曝光] 自动调节时, 按 IRIS/EXPOSURE 按钮 **[I]**。光圈、增益、快门速度值和 **[E]** 会出现在屏幕上。用光圈环 **[A]** 调节光圈、增益和快门速度。未显示 **[E]** 时, 请执行以下操作。**[E]** 会出现在各项旁边, 表示这些项可以用光圈环 **[A]** 进行调节。
 - 增益
按 GAIN 按钮 **[C]**。
 - 快门速度
按 SHUTTER SPEED 按钮 **[E]** 两次。当快门速度未锁定时, 按此按钮一次。
- ④ 转动光圈环 **[A]** 调节图像亮度。当将 [键控自动光圈] 指定到 ASSIGN 按钮之一时, 可以在按住该 ASSIGN 按钮的同时自动调节曝光。有关 ASSIGN 按钮的详细信息, 请参阅第 40 页。

恢复自动调节

按 IRIS/EXPOSURE 按钮 **[I]**, 或将 AUTO/MANUAL 开关 **[F]** 设定为 AUTO。旁边显示有 **[E]** 的值消失, 或者这些值旁边出现 **[A]**。

注意

- 如果将 AUTO/MANUAL 开关 **[F]** 设定为 AUTO, 则其它手动调节的项 (增益、快门速度、白平衡) 也会变为自动。

提示

- 在屏幕上增益值旁边显示有 **[E]** 的同时按 GAIN 按钮 **[C]**, **[E]** 消失并且可以手动调节增益。再次按 GAIN 按钮 **[C]** 时, **[E]** 出现并且可以用光圈环 **[A]** 来调节增益。关于如何调节增益的详细信息, 请参阅“调节增益”中的步骤 ②。
- 在屏幕上快门速度值旁边显示有 **[E]** 的同时按 SHUTTER SPEED 按钮 **[E]**, **[E]** 消失并且可以手动调节快门速度。再次按 SHUTTER SPEED 按钮 **[E]** 时, **[E]** 出现并且可以用光圈环 **[A]** 来调节快门速度。关于如何调节快门速度的详细信息, 请参阅第 28 页上“调节快门速度”中的步骤 ③ 和 ④。

调节增益

不想使用 AGC (自动增益控制) 时, 可手动调节增益。

- ① 在录制或待机期间, 将 AUTO/MANUAL 开关 **[F]** 设定为 MANUAL。
- ② 当增益自动调节时, 按 GAIN 按钮 **[C]**。增益值旁边的 **[A]** 消失, 或者屏幕上出现增益值。
- ③ 将增益开关 **[H]** 设定到 H、M 或 L。为所选增益开关位置设置的增益值显示在屏幕上。可以从  (摄像机设定) 菜单的 [亮度增益设置] (第 61 页) 为每个增益开关位置设定增益值。

自动调节增益

按 GAIN 按钮 **[C]**, 或者将 AUTO/MANUAL 开关 **[F]** 设定到 AUTO。增益值消失, 或者增益值旁边出现 **[A]**。

注意

- 如果将 AUTO/MANUAL 开关 **[F]** 设定为 AUTO, 则其它手动调节的项 (光圈、快门速度、白平衡) 也会变为自动。

提示

- 当在增益设定为 [-6dB] 时录制动画并用数据代码播放该动画, 则增益值显示为 [---]。

调节快门速度

可以手动调节和固定快门速度。可通过调节快门速度使得移动对象看上去静止或者强调移动对象的移动。

- ① 在录制或待机期间，将 AUTO/MANUAL 开关 **[F]** 设定为 MANUAL。
- ② 按 SHUTTER SPEED 按钮 **[E]** 直到快门速度值加亮显示。
- ③ 转动 SEL/PUSH EXEC 拨盘 **[G]** 以改变屏幕上显示的快门速度。
可以在 1/3 秒到 1/10000 秒、或者扩展清晰扫描 (**[ECS]**) 的范围内调节快门速度。
已设定的快门速度的分母会显示在屏幕上。例如，当快门速度设定为 1/100 秒时，[100] 会显示在屏幕上。屏幕上的值越大，快门速度越快。
- ④ 按 SEL/PUSH EXEC 拨盘 **[G]** 锁定快门速度。
若要重新调节快门速度，请执行步骤 ② 至 ④。

💡 提示

- 很难在较低的快门速度下自动进行对焦。建议将摄像机安装到三脚架上以手动进行对焦。
- 在日光灯、钠灯或水银灯下，图像可能会闪烁或改变颜色。可通过将快门速度设定至扩展清晰扫描 (**[ECS]**) 范围内的适当频率来减少闪烁 ([ECS 频率]，第 63 页)。
- 当录制监视画面等对象时，将快门速度设定到扩展清晰扫描 (**[ECS]**) 范围内，从而获得没有水平条纹干扰的图像。可从 **[]** (摄像机设定) 菜单中的 [ECS 频率] (第 63 页) 来为扩展清晰扫描设定快门速度。

自动调节快门速度

按 SHUTTER SPEED 按钮 **[E]** 两次，或将 AUTO/MANUAL 开关 **[F]** 设定为 AUTO。
快门速度值消失，或者快门速度值旁边出现 **[A]**。

⚠ 注意

- 当将 AUTO/MANUAL 开关 **[F]** 设定为 AUTO 时，其它手动调节的项 (光圈、增益、白平衡) 也会变为自动。

调节光线量 (ND 滤镜)

当录制环境太亮时，可以使用 ND 滤镜 **[B]** 清晰地录制对象。

ND 滤镜 1、2 和 3 分别将光线量减少至 1/4、1/16 和 1/64。

如果在光圈自动调节期间 **N₁/4** 闪烁，请将 ND 滤镜设定至 1。如果在光圈自动调节期间 **N₁/16** 闪烁，请将 ND 滤镜设定至 2。如果在光圈自动调节期间 **N₁/64** 闪烁，请将 ND 滤镜设定至 3。

ND 滤镜指示灯将停止闪烁，并且留在屏幕上。

如果 **N_DOFF** 闪烁，请将 ND 滤镜设定到 OFF。**N_DCLR** 将从屏幕中消失。

⚠ 注意

- 如果在录制期间更换 ND 滤镜 **[B]**，则动画和声音可能会失真。
- 手动调节光圈时，即使光线量应通过 ND 滤镜调节，**ND** 图标也不会闪烁。

💡 提示

- 如果在录制明亮对象时猛然关小光圈，可能会出现衍射，从而使对焦模糊不清 (这是摄像机的通病)。ND 滤镜 **[B]** 会抑制该现象，并提供更好的录制效果。

调节为自然色彩 (白平衡)

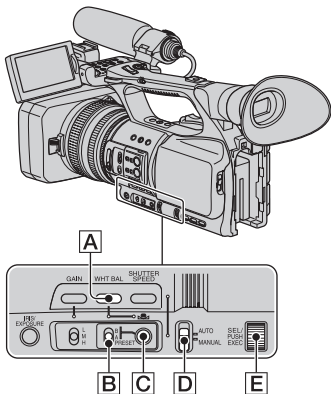

可以根据录制环境的照明条件来调节和固定白平衡。

可将白平衡值分别储存到内存 A (☞A) 和内存 B (☞B) 中。除非重新调节白平衡, 否则即使关闭电源, 白平衡值也将保留。





当选择 PRESET 时, 会根据先前用  (摄像机设定) 菜单中的 [WB 预设] 所做的设定来选择 [室外]、[室内] 或 [手动 WB 温度]。

1 在录制或待机期间, 将 AUTO/MANUAL 开关  设定为 MANUAL。









2 按 WHT BAL 按钮 。

3 将白平衡内存开关  设定为 PRESET/A/B 三者之一。









选择 A 或 B 可以用内存 A 或 B 中储存的白平衡设定进行录制。

指示	拍摄环境
 A (内存 A)	<ul style="list-style-type: none"> • 可以将为光源调节的白平衡值储存在内存 A 和内存 B 中。请执行 (第 29 页) 上“将调节后的白平衡值保存到内存 A 或 B 中”中的步骤。
 B (内存 B)	
 室外 ([室外])	<ul style="list-style-type: none"> • 录制霓虹灯或焰火 • 录制日落 / 日出、太阳刚落下的场景或者太阳即将升起前的场景 • 在日光灯下
 室内 ([室内])	<ul style="list-style-type: none"> • 在照明条件变幻莫测的情况下, 例如聚会大厅 • 在强光下, 如摄影工作室 • 在钠灯或水银灯下
色温 ([手动 WB 温度])	<ul style="list-style-type: none"> • 可在 2300K 到 15000K 之间的范围内设定色温 (默认设定为 6500K)。



提示

- 通过设定偏移, 可改变室外白平衡设定。在选择了  (室外) 时, 按  (单键) 按钮  并转动 SEL/PUSH EXEC 拨盘 , 从 -7 (偏蓝) 到 0 (正常, 默认设定) 再到 +7 (偏红) 中选择一个偏移值。也可从菜单设定白平衡偏移值 ([WB 室外等级], 第 61 页)。
- 可以改变色温。将 [WB 预设] 设定为 [手动 WB 温度], 并将白平衡内存开关  设定为 PRESET, 然后按  (单键) 按钮 。转动 SEL/PUSH EXEC 拨盘  直到屏幕上出现想要的色温, 然后按拨盘设定色温。也可从菜单设定色温 ([WB 温度设定], 第 62 页)。

将调节后的白平衡值保存到内存 A 或 B 中

- ① 在“调节为自然色彩 (白平衡)”的步骤 **3** 中将白平衡内存开关设定为 A ( A) 或 B ( B)。
- ② 以满屏捕捉一个白色对象 (例如白纸), 使之处于与要拍摄的对象相同的照明条件下。
- ③ 按  (单键) 按钮 。
 A 或  B 开始快速闪烁。当白平衡调节完成并且调节后的值已储存到  A 或  B 中时, 它将保持点亮。

自动调节白平衡

按 WHT BAL 按钮 , 或者将 AUTO/MANUAL 开关  设定到 AUTO。

注意

- 当将 AUTO/MANUAL 开关  设定为 AUTO 时, 其它手动调节的项 (光圈、增益和快门速度) 也会变为自动。

自定义图像质量 (图像文档)

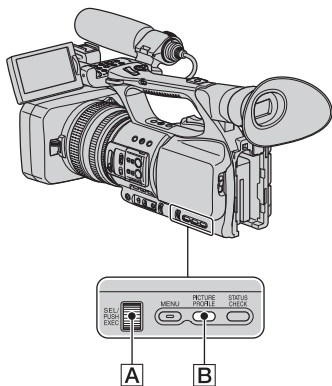

通过调节 [GAMMA] 和 [详细信息] 等图像文档项目, 可以自定义图像质量。将摄像机连接到电视机或显示器, 然后在电视机或显示器屏幕上观察图像的同时调节图像质量。

不同录制条件下的图像质量设定作为默认设定存储在 [PP1] 到 [PP6] 中。

注意

- 当将 (摄像机设定) 菜单的 [x.v.Color] 设定为 [开] 时, 图像文档将被禁用。

图像文档编号 (设定名称)	录制条件
PP1 :USER	与图像文档为 [关] 时相同的默认设定
PP2 :USER	与图像文档为 [关] 时相同的默认设定
PP3 :PRO COLOR	由专业肩扛式摄像机以 ITU709 伽马值录制的图像的范例设定
PP4 :PD COLOR	由专业手提式摄像机以 PD 伽马值录制的图像的范例设定

图像文档编号 (设定名称)	录制条件
PP5 :FILM LOOK1	录制于电影彩色负片上的图像的范例设定
PP6 :FILM LOOK2	由电影彩印片放映的图像的范例设定

1 在待机模式下, 按 PICTURE PROFILE 按钮 **B**。

2 用 SEL/PUSH EXEC 拨盘 **A** 选择图像文档编号。

可以用所选图像文档的设定进行录制。

3 用 SEL/PUSH EXEC 拨盘 **A** 选择 [设定]。

取消图像文档录制

在步骤 **2** 中用 SEL/PUSH EXEC 拨盘 **A** 选择 [关]。

更改图像文档

可以更改 [PP1] 至 [PP6] 中存储的设定。

- 按 PICTURE PROFILE 按钮 **B**。
- 用 SEL/PUSH EXEC 拨盘 **A** 选择 PICTURE PROFILE 编号。
- 用 SEL/PUSH EXEC 拨盘 **A** 选择 [设定]。
- 用 SEL/PUSH EXEC 拨盘 **A** 选择要调节的项目。
- 用 SEL/PUSH EXEC 拨盘 **A** 调节图像质量。
- 重复步骤 **4** 和 **5** 调节其它项目。
- 用 SEL/PUSH EXEC 拨盘 **A** 选择 [返回]。

- ⑧ 用 SEL/PUSH EXEC 拨盘 **A** 选择 [确定]。
将显示图像文档指示。

 提示

- 可以为 ASSIGN 按钮指定图像文档，并使用这些按钮来打开和关闭图像文档（第 40 页）。

更改摄像机录制设定（续）

黑色等级

设定黑色等级。

项	描述与设定
[主黑色等级]	设定主黑色等级。 -15 至 +15
[黑色 R]	设定 Rch 的黑色等级。 [主黑色等级] + [黑色 R] 为 Rch 的黑色等级。 -15 至 +15
[黑色 G]	设定 Gch 的黑色等级。 [主黑色等级] + [黑色 G] 为 Gch 的黑色等级。 -15 至 +15
[黑色 B]	设定 Bch 的黑色等级。 [主黑色等级] + [黑色 B] 为 Bch 的黑色等级。 -15 至 +15

GAMMA

选择伽马曲线。

项	描述与设定
[标准]	标准伽马曲线
[电影色调 1]	伽马曲线 1 用于产生胶片电影图像的色调
[电影色调 2]	伽马曲线 2 用于产生胶片电影图像的色调
[ITU709]	与 ITU-709 对应的伽马曲线。低浓度区域的增益: 4.5
[G5.0]	低浓度区域增益为 5.0 的伽马曲线
[PD]	用于产生类似于 DCR-PD 系列的色调的伽马曲线
[x.v.]	类似于 x.v.Color 的伽马曲线

黑色 GAMMA

修正低浓度区域的伽马值。

项	描述与设定
[范围]	选择修正范围。 高 / 中 / 低
[等级]	设定修正等级。 -7（最大黑色压缩）至 +7（最大黑色伸展）

膝点

设定视频信号压缩的膝点和斜率，通过将对象高对比度区域的信号限制在摄像机动态范围之内，来减少过度加亮。

项	描述与设定
[模式]	选择自动或手动模式。 [自动设定]：自动设定膝点和斜率。 [手动]：手动设定膝点和斜率。
[自动设定]	以自动模式设定最大膝点和灵敏度。 [最大点]：设定最大膝点。 90% 至 100% [灵敏度]：设定灵敏度。 高 / 中 / 低
[手动设定]	手动设定膝点和斜率。 [点]：设定膝点。 75% 至 105% [斜率]：设定膝点斜率。 -5 (平缓) 至 +5 (陡峭)

色彩模式

设定色彩的类型和等级。

项	描述与设定
[类型]	选择色彩类型。 [标准]：标准色彩 [电影色调 1]：[GAMMA] 设定为 [电影色调 1] 时类似于胶片电影图像的色彩 [电影色调 2]：[GAMMA] 设定为 [电影色调 2] 时类似于胶片电影图像的色彩 [ITU709 矩阵]：与 ITU-709 对应的色彩
[等级]	当将 [类型] 设定为 [标准] 以外的设定时，请设定色彩等级。 1 (接近于 [标准] 的色彩设定) 至 8 (所选类型的色彩设定)

色彩等级

设定色彩等级。

项	描述与设定
	-7 (浅) 到 +7 (深), -8: 黑白

色彩相位

设定色彩相位。

项	描述与设定
	-7 (偏绿) 至 +7 (偏红)

更改摄像机录制设定（续）

色彩浓度

设定各个色彩相位的色彩浓度。

该功能对彩色颜色效果较好，对非彩色颜色效果较差。当您将设定值朝正的一侧逐渐增大时，色彩看上去逐渐加深，而朝负的一侧逐渐减小值时，色彩看上去逐渐变浅。即使将 [色彩等级] 设定为 [-8]（单色调），该功能仍有效。

项	描述与设定
[R]	-7（淡红色）至 +7（深红色）
[G]	-7（淡绿色）至 +7（深绿色）
[B]	-7（淡蓝色）至 +7（深蓝色）
[C]	-7（淡青色）至 +7（深青色）
[M]	-7（淡洋红色）至 +7（深洋红色）
[Y]	-7（淡黄色）至 +7（深黄色）

COLOR CORRECT（色彩修正）

设定色彩修正的项目。

项	描述与设定
[类型]	选择色彩修正类型。 [关] : 不修正色彩。 [色彩修正] : 修正存储在内存中的色彩。未存储在内存中的色彩（当设定了 [色彩提取] 时以黑白色显示）将不修正。 [色彩提取] : 以存储在内存中的色彩来显示区域。其它区域以黑色和白色显示。可以使用该功能在动画上添加效果，或者用于确认要储存到内存中的色彩。
[MEMORY SEL]	选择要生效的内存。 [1]: 设定内存 1 有效。 [2]: 设定内存 2 有效。 [1&2]: 设定内存 1 和 2 均有效。

COLOR CORRECT (续)

项	描述与设定
[MEM1 COLOR]	设定存储在内存 1 中的色彩。 [相位] : 设定色彩相位。 0 (紫色) → 8 (红色) → 16 (黄色) → 24 (绿色) → 31 (蓝色) [范围] : 设定色彩相位范围。 0 (无色彩选择), 1 (狭: 仅选择一种颜色) 至 31 (广: 选择色彩相位类似的多种颜色) [饱和度] : 设定饱和度。 0 (从浅颜色到深颜色进行选择) 至 31 (选择深颜色) [单键结合设定]: 自动为标记中央的对象设定 [相位]。[饱和度] 被设定为 0。
[MEM1 REVISN]	修正内存 1 中的色彩。 [R 增益] : 修正内存 1 中色彩的红色。 随着红色色调降低, 青色调提高。 -15 (红色程度较低) 至 +15 (红色程度较高) 0 表示不修正 [B 增益] : 修正内存 1 中色彩的蓝色。 随着蓝色色调降低, 黄色色调提高。 -15 (蓝色程度较低) 至 +15 (蓝色程度较高) 0 表示不修正
[MEM2 COLOR]	设定存储在内存 2 中的色彩。 有关描述和设定的说明, 请参阅 [MEM1 COLOR]。
[MEM2 REVISN]	修正内存 2 中的色彩。 有关描述和设定的说明, 请参阅 [MEM1 REVISN]。

 提示

- 将这两种内存同时设定到相同的设定可加倍色彩修正效果。
- 即使关闭电源, [COLOR CORRECT] 的设定也将保留。但是, 如果想修正可能根据白天时间、天气、位置等而变化的色彩, 建议在录制之前再次设定 [COLOR CORRECT]。
- 如果改变图像文档的 [WB 转换]、[色彩等级] 或 [色彩相位] 的设定或白平衡值, 则所选内存的 [范围] 和 [相位] 设定将改变。当在已设定 [范围] 和 [相位] 之后, 改变以上图像文档的设定或白平衡值, 请在录制之前检查 [COLOR CORRECT] 的设定。
- 使用自动白平衡调节时, 白平衡值会根据录制环境的光线条件而自动变化。当使用 [COLOR CORRECT] 时, 建议使用手动白平衡调节。

更改摄像机录制设定 (续)

WB 转换

设定白平衡转换的项目。

项	描述与设定
[滤镜类型]	为白平衡转换选择一种滤色镜类型。 [LB-CC] : 电影类型 (色彩转换和修正) [R-B] : 视频类型 (R 和 B 等级修正)
[LB[色温]]	设定色温偏移值。 -9 (偏蓝) 至 +9 (偏红)
[CC[MG/GR]]	设定色彩修正偏移值。 -9 (偏绿) 至 +9 (偏绛红)
[R 增益]	设定 R 等级。 -9 (较低的 R 等级) 至 +9 (较高的 R 等级)
[B 增益]	设定 B 等级。 -9 (较低的 B 等级) 至 +9 (较高 B 等级)

详细信息

设定详细信息的项目。

项	描述与设定
[等级]	设定详细信息等级。 -7 至 +7
[手动设定]	[开 / 关] : 打开和关闭手动详细信息调节。 [开] : 启用手动详细信息调节 (不执行自动优化)。 [关] : 禁用手动详细信息调节。 [V/H 平衡] : 设定详细信息的水平 (H) 和垂直 (V) 平衡。 [B/W 平衡] : 选择较高详细信息 (P) 与较低详细信息 (N) 的平衡。 类型 1 (关闭至较低的详细信息 (N) 侧) 至 类型 5 (关闭至较高的详细信息 (P) 侧)
[黑色限制]	: 设定较低详细信息 (N) 的限制等级。 0 (低限制等级: 受到限制的可能性较大) 至 7 (高限制等级: 受到限制的可能性较小)
[白色限制]	: 设定较高详细信息 (P) 的限制等级。 0 (低限制等级: 受到限制的可能性较大) 至 7 (高限制等级: 受到限制的可能性较小)
[CRISPENING]	: 设定勾边清晰化等级。 0 (较浅的勾边清晰化等级) 至 7 (较深的勾 边清晰化等级)
[高亮详细信息]	: 设定高浓度区域中的详细信息等级。 -2 至 +2

肤色细节

调节肤色区域的细节以减少皱纹。

项	描述与设定
[开 / 关]	抑制肤色区域的细节以减少皱纹。想要使用该功能时，选择 [开]。也可选择其它区域。
[等级]	设定调节等级。 1（调节较少细节）至 8（调节较多细节）
[色彩选择]	设定详细调节的色彩项目。 <ul style="list-style-type: none"> [相位] : 设定色彩相位。 0（紫色）→ 32（红色）→ 64（黄色） → 96（绿色）→ 127（蓝色） [范围] : 设定色彩范围。 0（不选择色彩），1（狭：仅选择一种颜色）至 31（广：选择色彩相位和饱和度类似的多种颜色） 当 [范围] 被设定为 0 时，不调节细节。 [饱和度] : 设定色彩饱和度。 0（选择较浅的颜色）至 31（选择较深的颜色） [反色] : 反转所选的色彩范围。 如果在选中了颜色之后执行此功能，则会选择未被选中的颜色。 [Y 等级] : 设定色彩亮度。 0（选择较暗的颜色）至 31（选择较亮的颜色） [Y 范围] : 设定色彩亮度范围。 1（缩小亮度范围）至 32（扩大亮度范围） [单键结合设定] : 自动为标记中央的对象调节 [相位]、[饱和度] 和 [Y 等级]。[范围] 和 [Y 范围] 不会改变。

文档名称

为在 [PP1] 至 [PP6]（第 38 页）中设定的图像文档命名。

复制

将图像文档的设定复制到另一个图像文档编号。

复位

将图像文档复位至默认设定。

命名图像文档设定

可以为图像文档 1 至 6 命名。

- ① 按 PICTURE PROFILE 按钮 **[B]**。
- ② 用 SEL/PUSH EXEC 拨盘 **[A]** 选择想要命名的图像文档。
- ③ 用 SEL/PUSH EXEC 拨盘 **[A]** 选择 [设定] → [文档名称]。
- ④ 用 SEL/PUSH EXEC 拨盘 **[A]** 选择一个字母。重复此操作，直至输入完整的名称。

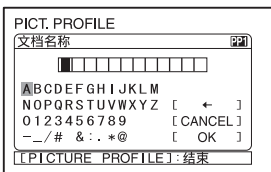

💡 提示

- 每个名称最长为 12 个字符。
- 可以在文档名称中使用的字符：
 - A 到 Z
 - 0 到 9
 - _ / # & : * @

- ⑤ 用 SEL/PUSH EXEC 拨盘 **[A]** 选择 [确定]。文档名称即改变。
- ⑥ 用 SEL/PUSH EXEC 拨盘 **[A]** 选择 [↩ 返回] → [确定]。

将图像文档设定复制到其它图像文档

- ① 按 PICTURE PROFILE 按钮 **[B]**。
- ② 用 SEL/PUSH EXEC 拨盘 **[A]** 选择要作为复制源的图像文档。
- ③ 用 SEL/PUSH EXEC 拨盘 **[A]** 选择 [设定] → [复制]。
- ④ 用 SEL/PUSH EXEC 拨盘 **[A]** 选择要作为复制目的地的图像文档编号。
- ⑤ 用 SEL/PUSH EXEC 拨盘 **[A]** 选择 [是]。
- ⑥ 用 SEL/PUSH EXEC 拨盘 **[A]** 选择 [↩ 返回] → [确定]。

复位图像文档设定

可按每个图像文档编号来复位图像文档设定。不能一次复位所有图像文档设定。

- ① 按 PICTURE PROFILE 按钮 **[B]**。
- ② 用 SEL/PUSH EXEC 拨盘 **[A]** 选择要复位的图像文档编号。
- ③ 用 SEL/PUSH EXEC 拨盘 **[A]** 选择 [设定] → [复位] → [是] → [↩ 返回] → [确定]。

调节音量

可以调节内置麦克风或者连接至 INPUT1/INPUT2 插孔的麦克风音量。

💡 提示

- 有关安装随机提供的麦克风以及 CH1 (INT MIC/INPUT1) 和 CH2 (INT MIC/INPUT1/INPUT2) 开关的详细信息，请参阅第 9 页。

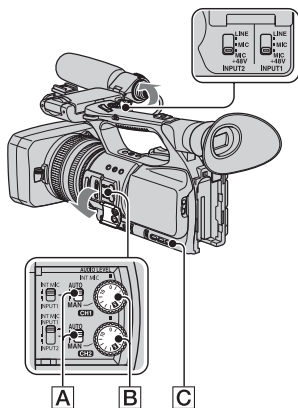

- 1 将要调节的声道的 AUTO/MAN (CH1/CH2) 开关 **[A]** 设定为 MAN。

屏幕上出现 **LM**。

2 录制或待机期间，转动 AUDIO LEVEL 拨盘 [B] 调节音量。

恢复自动调节

将手动调节的声道的 AUTO/MAN (CH1/CH2) 开关 [A] 设定为 AUTO。

提示

- 若要查看其它音频设定，请按 STATUS CHECK 按钮 [C]。
- 关于其它设定的说明，请参阅  (音频设定) 菜单 (第 68 页)。

安装内存记录器

如图所示，可以将选购的内存记录器 HVR-MRC1 安装到摄像机上进行录制。若要将其安装到摄像机上，请执行以下步骤。

有关内存记录器操作的详细信息，请参阅其使用说明书。

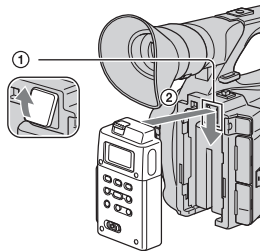

拆下内存记录器插孔盖 (①)。将内存记录器的端子插入内存记录器插孔并将记录器向下滑 (②)。



拆下内存记录器

向下推 RELEASE 内存记录器控制杆的同时，将记录器向上滑动。

注意

- 当摄像机上装有内存记录器时，无法使用  HDV/DV 插孔。
- 使用内存记录器时，请在  (输入 / 输出录制) 菜单 (第 77 页) 的 [外部拍摄控制] 中设定合适的项。

为 ASSIGN 按钮指定功能

某些功能可能需要指定到 ASSIGN 按钮来使用。可以将单项功能指定到 ASSIGN 1 至 7 按钮之一。

可以为 ASSIGN 按钮指定的功能

括号中的按钮表示默认情况下已将该功能指定到按钮。

- 扩大对焦 (第 25 页)
- 对焦特写 (第 64 页)
- 数字延伸 (第 64 页)
- 环转动 (第 61 页)
- 超亮度增益 (第 61 页)
- 自动曝光转换 (第 62 页) (ASSIGN 2 按钮)
- 键控自动光圈 (第 26 页)
- 索引标志 (第 41 页)
- STEADYSHOT (第 64 页)
- 逆光 (第 63 页)
- 聚光灯 (第 63 页)
- 淡变器 (第 64 页)
- SMTH SLW REC (第 65 页)
- 彩条 (第 67 页)
- 最后场景查看 (第 42 页)
- 摄像预览 (第 42 页) (ASSIGN 3 按钮)
- 终点搜索 (第 42 页)
- 斑马线 (第 71 页) (ASSIGN 1 按钮)
- 标记 (第 72 页)
- 峰值 (第 71 页)
- TC 复位 (第 78 页)
- TC COUNTUP (第 78 页)
- 照片 (第 23 页) (ASSIGN 7 按钮)
- PICTURE PROFILE (第 30 页)
- SHOT TRANSITION (第 42 页)

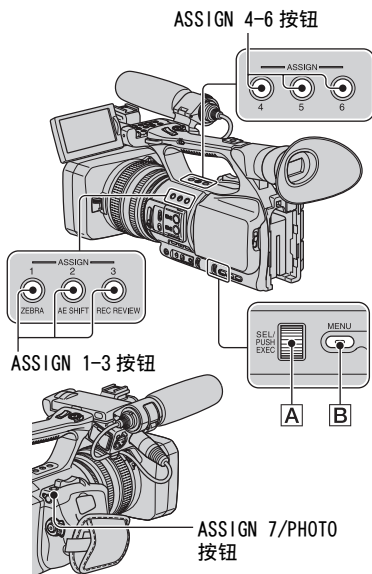

1 按 MENU 按钮 **B**。

2 用 SEL/PUSH EXEC 拨盘 **A** 选择  (其它) → [ASSIGN BTN]。

3 用 SEL/PUSH EXEC 拨盘 **A** 选择您想要对其指定一项功能的 ASSIGN 按钮。

- 如果 ASSIGN 按钮上没有指定功能，则出现 [-----]。
- 想要选择 [SHOT TRANSITION] 时，请选择 [是]，然后执行步骤 5。

4 用 SEL/PUSH EXEC 拨盘 **A** 选择想要的功能。

5 用 SEL/PUSH EXEC 拨盘 **[A]** 选择 [确定]。

6 用 SEL/PUSH EXEC 拨盘 **[A]** 选择 [↶ 返回]。

7 按 MENU 按钮 **[B]** 隐藏菜单画面。

💡 提示

- 镜头过渡已指定到 ASSIGN 4, 5 和 6 按钮 (第 42 页)。取消镜头过渡指定可以返回至预设的指定。
- 若要取消镜头过渡, 请在步骤 3 中选择 [SHOT TRANSITION] → [是]。

录制索引信号

如果带索引信号录制一个场景, 则在播放期间可方便地找到该场景 (第 49 页)。通过使用索引功能, 可以方便地使用索引信号检查录制过渡或编辑图像。

1 为 ASSIGN 按钮之一指定 [索引标志] (第 40 页)。

2 按指定了 [索引标志] 的 ASSIGN 按钮。
录制期间

 将显示大约 7 秒钟, 并且录制索引信号。

待机期间

 闪烁。

按 REC START/STOP 按钮开始录制后,  将显示大约 7 秒钟, 并且录制索引信号。

取消操作

开始录制之前, 再按一次指定了 [索引标志] 的 ASSIGN 按钮。

⚠ 注意

- 以后, 不能在录制的录像带上录制索引信号。

播放最近录制的动画（最后场景查看）

可以将摄像机设定为自动将录像带倒至最新录制场景的开始处，播放至该场景结束，然后停止录像带。

1 为 ASSIGN 按钮指定 [最后场景查看]（第 40 页）。

2 在待机状态下，按指定了 [最后场景查看] 的 ASSIGN 按钮。
开始查看最后一个场景。

⚠ 注意

- 如果动画的录制时间较短，则 [最后场景查看] 可能无法正常工作。
- 一旦取出了录像带，则 [最后场景查看] 将不工作。

💡 提示

- 如果在查看最后一个场景的过程中再次按 ASSIGN 按钮，则摄像机将播放最新录制的动画的最后 5 秒，然后在录制结束后进入待机状态。

查看最近录制的场景（摄像预览）

您可以观看就在停止录像带之前录制的约 2 秒钟场景。
在检查最近录制的场景方面，这是非常方便的。

待机期间按指定了 [摄像预览] 的 ASSIGN 按钮或者 REC REVIEW 按钮。
将播放最新录制的场景的最后 2 秒钟（近似），然后摄像机返回待机状态。

搜索最近录制的内容的最后一个场景（终点搜索）

1 为 ASSIGN 按钮指定 [终点搜索]（第 40 页）。

2 按指定了 [终点搜索] 的 ASSIGN 按钮。
最新录制的内容的最后一个场景将播放 5 秒钟左右，然后摄像机在最后一次录制结束的位置进入待机状态。

⚠ 注意

- 一旦退出了录像带，则终点搜索将无法工作。
- 如果录像带上的已录制片段之间有空白片段，则终点搜索将无法正常工作。

使用镜头过渡

可以储存对焦、变焦、光圈、增益、快门速度和白平衡的设定，并从当前设定平滑过渡到已储存的设定（镜头过渡）。

例如，可以将对焦从近处对象转换为远处对象，或者通过调节光圈来更改景深。此外，还可以在不同的录制条件下平滑地制作场景。如果储存手动调节的白平衡设定，则可在不同的条件下从一个场景平滑地过渡到另一个场景，例如从室内到室外。

Sony 建议您使用三脚架以避免图像模糊。

可以在 （摄像机设定）菜单（第 66 页）的 [SHOT TRANSITION] 中设定过渡曲线和过渡时间等项目。

ASSIGN 4-6 按钮

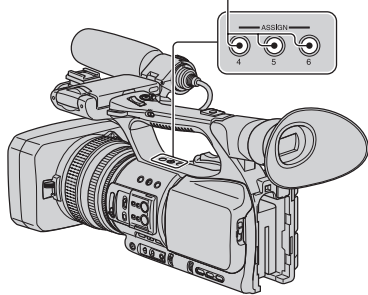

1 将 [SHOT TRANSITION] 指定到 ASSIGN 按钮 (第 40 页)。

💡 提示

- 镜头过渡已指定到 ASSIGN 4, 5 和 6 按钮。

2 存储设定 (拍摄)。

- ① 反复按 ASSIGN 4 按钮, 调出 SHOT TRANSITION STORE 画面。
- ② 手动调节设定。
有关如何手动调节设定的详细信息, 请参阅第 24 至 38 页。
- ③ 按 ASSIGN 5 按钮存储 SHOT-A 中的设定, 或者按 ASSIGN 6 按钮存储 SHOT-B 中的设定。

⚠ 注意

- 将 POWER 开关设定为 OFF 时, 储存在 SHOT-A 或 SHOT-B 中的设定将被擦除。

3 检查已存储的设定。

- ① 反复按 ASSIGN 4 按钮, 调出 SHOT TRANSITION CHECK 画面。
- ② 按 ASSIGN 5 按钮检查 SHOT-A。按 ASSIGN 6 按钮检查 SHOT-B。
图像将连同储存在所选的 SHOT 中的设定一起显示。对焦、变焦、光圈、增益、快门速度和白平衡会自动调节到已存储的设定。

⚠ 注意

- 在镜头过渡检查画面上, 设定不会切换为在 [转换时间] 和 [转换曲线] (第 66 页) 中设定的过渡时间及曲线的已存储设定。

4 执行镜头过渡。

- ① 反复按 ASSIGN 4 按钮, 调出 SHOT TRANSITION EXEC 画面。
- ② 按 REC START/STOP 按钮。
- ③ 按 ASSIGN 5 按钮以 SHOT-A 进行录制, 或者按 ASSIGN 6 按钮以 SHOT-B 进行录制。
设定会当前值转换到已存储的值。

💡 提示

- 反复按 ASSIGN 4 按钮可以取消镜头过渡。

⚠ 注意

- 改变 [SHOT TRANSITION] (第 42 页) 时, 反复按 ASSIGN 4 按钮可以退出镜头过渡画面。
- 在录制过程中执行镜头过渡后, 将无法从已储存的 SHOT-A 或 SHOT-B 设定返回至先前的设定。
- 如果在镜头过渡操作过程中按以下按钮, 将会取消该操作:
 - PICTURE PROFILE 按钮
 - MENU 按钮
 - 指定了 [扩大对焦] 的 ASSIGN 按钮
 - STATUS CHECK 按钮
 - 指定了 [SMTH SLW REC] 的 ASSIGN 按钮
- 也可从 SHOT-A 过渡到 SHOT-B, 或者从 SHOT-B 过渡到 SHOT-A。例如, 若要从 SHOT-A 过渡到 SHOT-B, 请显示镜头过渡检查画面, 再按 ASSIGN 5 按钮调出 SHOT-A, 然后按 REC START/STOP 按钮。接下来, 显示镜头过渡执行画面, 然后按 ASSIGN 6 按钮。
- 在步骤 4 中, 按 REC START/STOP 按钮之前先按指定了自定义设定的相应按钮 (ASSIGN 5 或 ASSIGN 6), 可以演习镜头过渡。

取消操作

反复按 ASSIGN 4 按钮可以退出镜头过渡画面。

播放

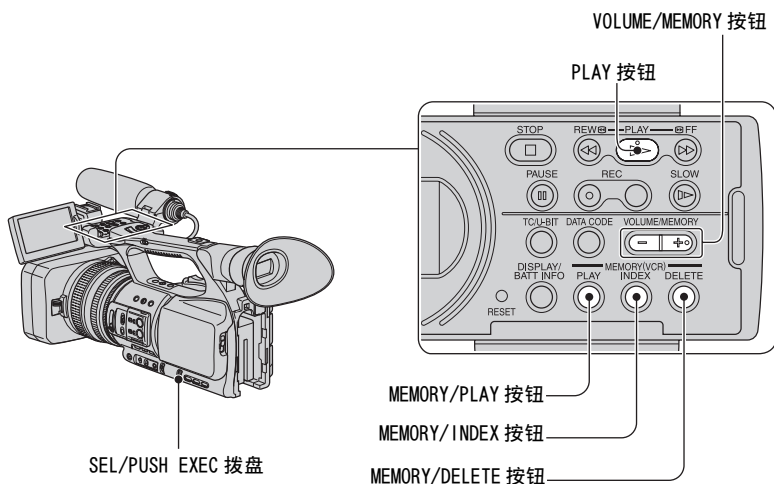

可以按如下方式播放动画：

1 按住绿色按钮的同时，将 POWER 开关滑动到 VCR。

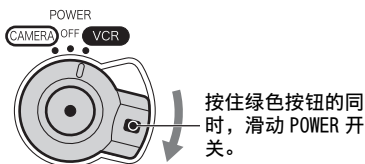

2 开始播放。

按 ◀◀ (倒带) 转到要观看的位置，然后按 ▶▶ (播放) 开始播放。

- ■: STOP
- ||: PAUSE (再次按 ▶▶ 或 || 可以重新开始播放)
- ◀◀: REW ◀◀ (倒带, 查看)
- ▶▶: ▶▶ FF (提示, 快进)
- ▶▶: SLOW

注意

- 摄像机处于暂停状态超过 3 分钟时，会自动进入停止状态。
- 在混有 HDV 格式和 DVCAM (DV) 格式的录像带播放期间，当信号在 HDV 和 DVCAM (DV) 之间切换时，屏幕可能会暂时变为空白，没有图像和声音。
- 无法在 DVCAM (DV) 格式的摄像机或小型 DV 播放机上播放以 HDV 格式录制的动画。
- 仅当 DV 格式的录像带的内容是以 SP 模式所录制时，才可在本摄像机上播放该录像带。无法以 LP 模式播放录制在 DV 格式的录像带上的动画。

- 播放不带时间代码或用户比特数据的录像带、或者带有本摄像机不支持的时间代码的录像带时，时间代码和用户比特将不会正确显示。

💡 提示

- 有关播放期间在屏幕上显示的指示，请参阅第 125 页。
- 有关在播放期间切换显示的说明，请参阅第 48 页。

在观看动画时搜索场景

在播放过程中按住 ◀◀/▶▶（图像搜索）。若要在快进过程中查看，则按住 ▶▶。若要在倒带过程中查看，则按住 ◀◀（跳越扫描）。

调节音量

用 VOLUME/MEMORY 按钮调节音量。

观看静像

- ① 将 POWER 开关设定为 VCR。
- ② 按 MEMORY/PLAY 按钮。
- ③ 用 VOLUME/MEMORY 按钮选择要查看的静像。
要停止查看静像，则再次按 MEMORY/PLAY 按钮。

显示静像列表（索引屏幕）

- ① 将 POWER 开关设定为 VCR。
- ② 按 MEMORY/INDEX 按钮。

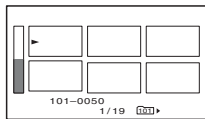

- ③ 用 VOLUME/MEMORY 按钮选择静像。
要显示单个图像，请将 ▶ 移动到该图像，然后按 MEMORY/PLAY 按钮。
要停止显示静像列表，请再次按 MEMORY/INDEX 按钮。

删除“Memory Stick Duo”上的静像

- ① 执行“观看静像”中的步骤显示想要删除的静像。
- ② 按 MEMORY/DELETE 按钮。
- ③ 用 SEL/PUSH EXEC 拨盘选择 [是]。
静像将被删除。

⚠ 注意

- 一旦删除静像，将无法恢复。
- 当“Memory Stick Duo”为写保护（第 107 页）或静像受保护（第 95 页）时，无法删除静像。

💡 提示

- 若要删除索引中的静像，则用 VOLUME/MEMORY 按钮将 ▶ 移到静像处，然后执行步骤 ② 和 ③。
- 若要删除所有静像，则执行 （存储器设定）菜单（第 80 页）中的 [全部清除]。

更改 / 检查摄像机中的设定

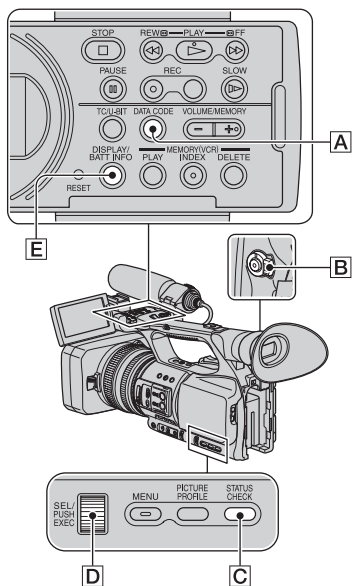

更改画面

可以打开和关闭屏幕上的时间代码、录像带计数器和其它信息显示。

按 **DISPLAY/BATT INFO** 按钮 **E**。

按此按钮时屏幕上的指示打开（显示）或关闭（不显示）。

将 POWER 开关设定为 CAMERA 时，按下按钮时屏幕将改变（详细显示 → 简单显示 → 无显示）。

💡 提示

- 可以在电视机上播放时显示屏幕指示。选择 [显示输出] 中的 [视频输出 / 显示屏] 或 [所有输出]（第 74 页）。

显示正在录制的数 据（数据代码）

播放期间可以在屏幕上显示包括日期、时间和摄像机数据在内的信息，这些信息是在录制期间自动储存的。

1 将 POWER 开关 **B** 设定为 VCR。

2 播放或暂停期间按 DATA CODE 按钮 **A**。

按按钮时画面改变（日期和时间显示 → 摄像机数据显示 → 无显示）。

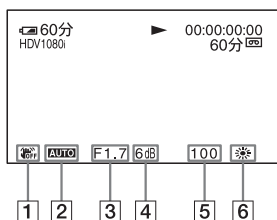

1 SteadyShot 关

2 曝光

AUTO 播放以光圈、增益和快门速度自动调节时录制的动画期间出现。

MANUAL 播放以光圈、增益和快门速度手动调节时录制的动画期间出现。

3 光圈

播放以光圈手动调节至最大值时录制的动画期间，**CLOSE** 出现在光圈值显示区域。

4 增益

5 快门速度

6 白平衡

播放以镜头过渡或 [手动 WB 温度] 录制的动画期间，**PWB** 出现。

注意

- 在观看“Memory Stick Duo”上的静像期间，将显示曝光修正值 (OEV)、快门速度和光圈。
- 当选择日期和时间显示时，日期和时间将显示在相同区域。如果录制时没有设定日期和时间，将显示 [-- --] 和 [--:--:--]。
- 当您在另一设备上播放在本摄像机录制的磁带时，可能不会显示精确的快门速度。当您在本摄像机上播放磁带时，可以查看屏幕上显示的数据代码来获取精确的快门速度。

显示摄像机中的设定 (状态检查)

您可以检查以下项的设定。

- 音频设定，如麦克风音量电平 (第 38, 68 页)
- 输出信号设定 ([VCR HDV/DV] 等) (第 75 页)
- 为 ASSIGN 按钮指定的功能 (第 40 页)
- 摄像机设定 (第 61 页)
- 选购的外接录制设备 HVR-MRC1 或 HVR-DR60

1 按 STATUS CHECK 按钮 [C]。

2 转动 SEL/PUSH EXEC 拨盘 [D] 直至想要的显示在屏幕上出现。

当 POWER 开关 [B] 设定为 CAMERA 时，显示将按以下顺序改变：

音频 → 输出 → ASSIGN → 摄像机 → 外接设备 (连接了外部设备时)

当 POWER 开关 [B] 设定为 VCR 时，显示将按以下顺序改变：

音频 → 输出 → ASSIGN → 外接设备 (连接了外部设备时)

隐藏显示

按 STATUS CHECK 按钮 [C]。

检查电池剩余电量 (BATTERY INFO)

将 POWER 开关 [B] 设定为 OFF，然后按 DISPLAY/BATT INFO 按钮 [E]。选定格式的近似可录制时间和电池信息约显示 7 秒钟。通过在显示电池信息时再次按此按钮，最多可查看该信息 20 秒钟。

电池剩余电量 (近似)

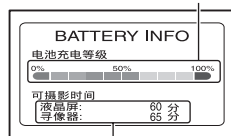

录制时间 (近似)

查找录像带上的场景

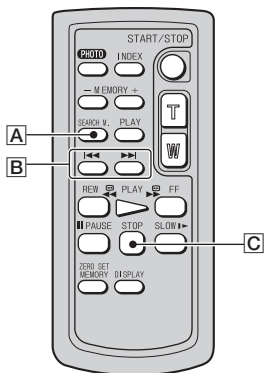

注意

- 有关如何使用遥控器的详细信息，请参阅第 122 页。

按录制日期搜索场景（日期搜索）

可以按录制日期来搜索场景。

1 将 POWER 开关设定为 VCR。

2 反复按遥控器上的 SEARCH M. 按钮 **A** 选择 [日期搜索]。

3 按遥控器上的 **◀◀**（上一个）/ **▶▶**（下一个）按钮 **B** 选择录制日期。

可以选择当前录像带位置处日期的上一个或下一个日期。将从所选日期录制的场景自动开始播放。

取消操作

按遥控器上的 STOP 按钮 **C**。

注意

- 每天的录制时间必须长于 2 分钟。如果某个日期的录制时间很短，则本摄像机可能无法检测到该日期。
- 如果录像带上存在空白片段，则日期搜索可能无法正常工作。

搜索录制开始位置（索引搜索）

可以按录制于录制开头部分的索引来搜索场景（第 41 页）。

1 将 POWER 开关设定为 VCR。

2 反复按遥控器上的 SEARCH M. 按钮 **A** 选择 [索引搜索]。

3 按遥控器上的 **◀◀**（上一个）/ **▶▶**（下一个）按钮 **B** 选择索引点。

可以选择当前录像带位置处索引的上一个或下一个索引。将从由索引标记的场景自动开始播放。

取消操作

按遥控器上的 STOP 按钮 **C**。

注意

- 索引与索引之间的录制时间必须长于 2 分钟。如果索引与索引之间的录制时间很短，则本摄像机可能无法检测到该日期。
- 如果录像带上存在空白片段，则索引搜索可能无法正常工作。

在电视机上播放图像

连接方法和图像质量视所连接的电视机类型和使用的连接器而有所不同。请使用随机提供的交流适配器 / 充电器来获得交流电源（第 11 页）。另请参阅随连接的设备提供的使用说明书。

摄像机上的插孔

打开插孔盖并连接电缆。

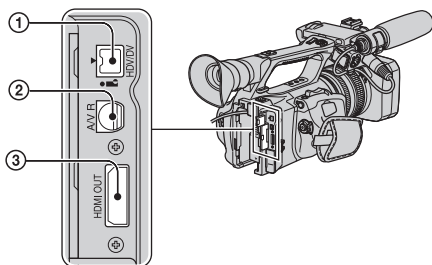

注意

- 将摄像机连接到电视机之前，先设定所有必要的菜单项目。在通过 i.LINK 电缆将摄像机连接到电视机后如果改变 [VCR HDV/DV] 或 [i.LINK 设定] 的设定，则电视机可能无法正确识别视频信号。

连接到高清晰电视

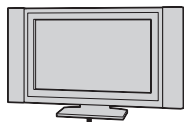

以 HD 质量录制的动画会以 HD 质量进行播放。以 SD 质量录制的动画会以 SD 质量进行播放。

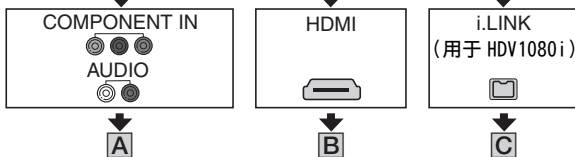

类型	摄像机	电缆	电视机	菜单设定
----	-----	----	-----	------

A

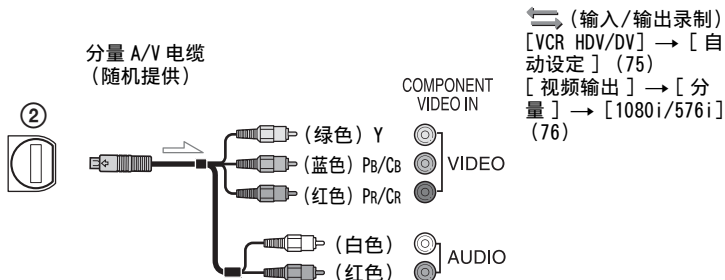

注意

- 如果只连接分量视频插头，则音频信号不输出。连接白色和红色插头输出音频信号。

B

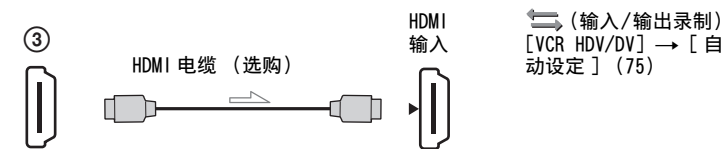

注意

- 使用带 HDMI 标志的 HDMI 电缆。
- 如果在图像中录制版权保护信号，则不会从 HDMI OUT 插孔中输出 DVCAM (DV) 格式的图像。
- 无法输出通过 i.LINK 电缆 (第 88 页) 输入到摄像机的 DVCAM (DV) 格式图像。
- 电视机可能无法正常工作 (例如, 没有声音或图像)。切勿使用 HDMI 电缆连接摄像机的 HDMI OUT 插孔和外部设备的 HDMI OUT 插孔。否则, 可能会导致出现故障。

提示

- HDMI (High-Definition Multimedia Interface) 是用于发送视频和音频信号的接口。通过将 HDMI OUT 插孔连接到外部设备, 可为您提供高质量的图像和数字音频。

在电视机上播放图像（续）

↔：信号流，（）：参考页

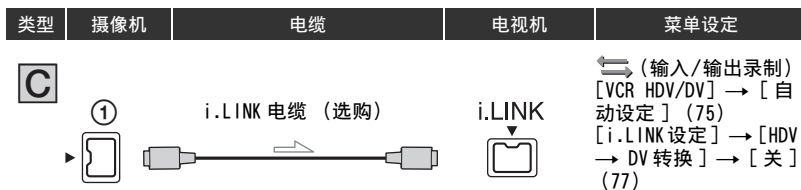

注意

- 您的电视机需要兼容 HDV1080i 的 i.LINK 插孔。详细说明，请确认电视机的规格。
- 如果电视机与 HDV1080i 不兼容，请使用 **A** 中所示的分量 A/V 电缆和 A/V 连接电缆（随机提供）连接摄像机和电视机。
- 需要设定电视机，以使其能够识别是否连接了摄像机。请参阅随电视机提供的使用说明书。
- 本摄像机带有 4 针 i.LINK 端子。请选择与要连接的电视机的端子匹配的电缆。

连接到 16:9（宽银幕）或 4:3 电视机

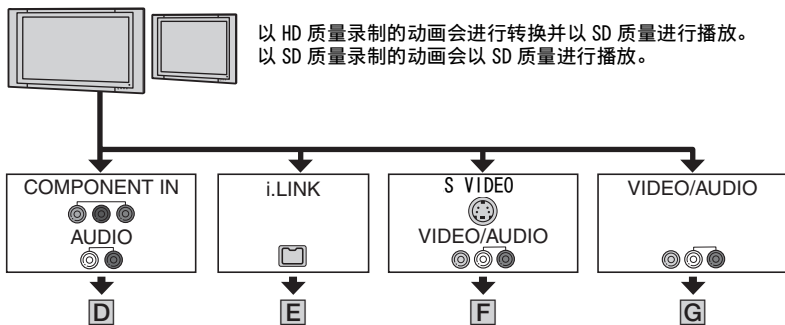

根据所连接的电视机设定纵横比（16:9/4:3）

设定下变换设定如下：

对于 HDV 格式信号：

⇄（输入 / 输出录制）菜单 → [视频输出] → [下变换]

对于 DV 格式信号：

⇄（输入 / 输出录制）菜单 → [视频输出] → [DV 宽画面转换]

💡 提示

- 如果电视机是单声道的（电视机只有一个音频输入插孔时），请将 A/V 连接电缆的黄色插头连接到电视机或录像机的视频输入插孔，并将白色（左声道）或红色（右声道）插头连接到音频输入插孔。当想要以单声道模式播放声音时，请使用用于该用途的连接电缆。

↔: 信号流, () : 参考页

类型	摄像机	电缆	电视机	菜单设定
----	-----	----	-----	------

D

分量 A/V 电缆
(随机提供)

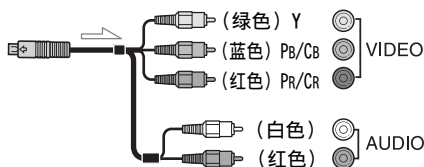

↔ (输入/输出录制)
[VCR HDV/DV] → [自动设定] (75)
[视频输出] → [分量] → [1080i/576i] (76)
[视频输出] → [下变换]/[DV 宽画面转换] → [挤压]/[信箱形式]/[边缘裁剪]* (76)

注意

- 如果只连接分量视频插头, 则音频信号不输出。连接白色和红色插头输出音频信号。

E



i.LINK 电缆 (选购)

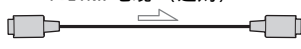

↔ (输入/输出录制)
[VCR HDV/DV] → [自动设定] (75)
[i.LINK 设定] → [HDV → DV 转换] → [开] (77)

注意

- 需要设定电视机, 以使其能够识别是否连接了摄像机。请参阅随电视机提供的使用说明书。
- 本摄像机带有 4 针 i.LINK 端子。请选择与要连接的电视机的端子匹配的电缆。

* 请根据所连接的电视机更改设定。

↔: 信号流, (): 参考页

类型	摄像机	电缆	电视机	菜单设定
----	-----	----	-----	------

F

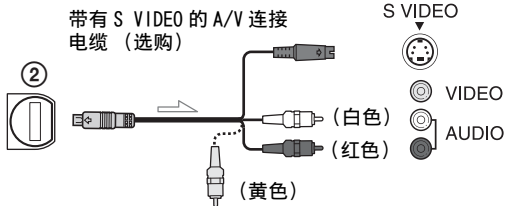

↔ (输入/输出录制)
[VCR HDV/DV] → [自
动设定] (75)
[视频输出] → [下变
换]/[DV 宽画面转换]
→ [挤压]/[信箱形
式]/[边缘裁剪]*
(76)

注意

- 只连接 S VIDEO 插头 (S VIDEO 通道) 时, 将不输出音频信号。要输出音频信号, 请将带 S VIDEO 的 A/V 连接电缆的白色和红色插头连接到电视机的音频输入插孔。
- 与 A/V 连接电缆 (类型 **G**) 相比, 使用此连接可得到分辨率更高的图像。

G

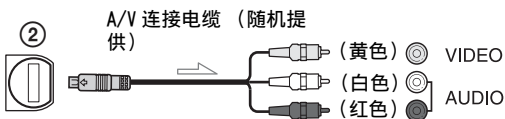

↔ (输入/输出录制)
[VCR HDV/DV] → [自
动设定] (75)
[视频输出] → [下变
换]/[DV 宽画面转换]
→ [挤压]/[信箱形
式]/[边缘裁剪]*
(76)

* 请根据所连接的电视机更改设定。

提示

- 如果使用多种类型的电缆将摄像机连接到电视机用以输出图像, 则电视机输入插孔的优先顺序如下:
HDMI → 分量视频 → S VIDEO → 视频。
- 有关 i.LINK 的详细信息, 请参阅第 109 页。

通过录像机连接到电视机时

根据录像机的输入插孔, 选择第 84 页上的连接方法。使用 A/V 连接电缆将摄像机连接到录像机上的 LINE IN 输入端。将录像机上的输入选择器设定为 LINE (VIDEO 1、VIDEO 2 等)。

使用菜单项

可以使用屏幕上显示的菜单项来更改各种设定或进行详细调节。

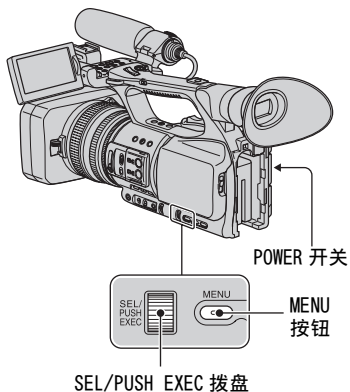

1 将 POWER 开关设定为 CAMERA 或 VCR。

2 按 MENU 按钮。

将显示菜单索引画面。



3 转动 SEL/PUSH EXEC 拨盘直到想要的菜单图标加亮显示，然后按拨盘选择菜单。

摄像机设定 (第 61 页)

音频设定 (第 68 页)

显示设定 (第 71 页)

输入 / 输出录制 (第 75 页)

TC/UB 设定 (第 78 页)

存储器设定 (第 80 页)

其它 (第 81 页)

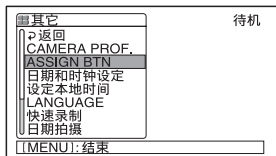

4 转动 SEL/PUSH EXEC 拨盘直到想要的菜单项目加亮显示，然后按拨盘选择项目。

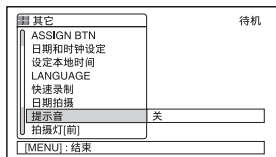

可用的菜单项视摄像机的电源开关位置而有所不同。不可用的项将以灰色显示。

-
- 5** 转动 SEL/PUSH EXEC 拨盘直到想要的设定加亮显示或者想要的设定被调出，然后按拨盘确认设定。

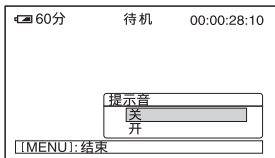

-
- 6** 按 MENU 按钮以隐藏菜单屏幕。
要返回到上一屏幕，请选择 [↶ 返回]。
-

菜单项

可用的菜单项 (●) 视 POWER 开关位置而有所不同。

POWER 开关位置:

CAMERA

VCR

(摄像机设定) 菜单 (第 61 页)

IRIS/EXPOSURE (AS)	●	-
亮度增益设置	●	-
平稳增益	●	-
超亮度增益 (AS)	●	-
AGC 限定	●	-
负 AGC	●	-
WB 预设	●	-
WB 室外等级	●	-
WB 温度设定	●	-
ATW 灵敏度	●	-
平稳 WB	●	-
自动曝光转换 (AS)	●	-
自动曝光响应速度	●	-
自动光圈限定	●	-
ECS 频率	●	-
减少闪烁	●	-
对比度增强	●	-
逆光 (AS)	●	-
聚光灯 (AS)	●	-
STEADYSHOT (AS)	●	-
自动对焦帮助	●	-
对焦特写 (AS)	●	-
手柄变焦	●	-
快速变焦	●	-
数字延伸 (AS)	●	-
淡变器 (AS)	●	-
SMTH SLW REC (AS)	●	-
间隔拍摄	●	-
DV 逐帧拍摄 <small>DVCAM DV 30</small>	●	-
SHOT TRANSITION (AS)	●	-
x.v.Color <small>HDMI/HD</small>	●	-
彩条 (AS)	●	-

(音频设定) 菜单 (第 68 页)

DV 声音模式 <small>DVCAM DV 30</small>	●	-
声音限制	●	-
内部麦克风设定	●	-
XLR 设定	●	-
声音 CH 选择	-	●
DV 混音 <small>DVCAM DV 30</small>	-	●

POWER 开关位置:

CAMERA

VCR

**(显示设定) 菜单 (第 71 页)**

斑马线 (AS)	●	-
直方图	●	-
峰值 (AS)	●	-
标记 (AS)	●	-
EXP. FOCUS 类型	●	-
摄像机数据显示	●	-
音频等级显示	●	-
变焦显示	●	-
对焦显示	●	-
快门显示	●	-
液晶屏亮度	●	●
液晶屏色彩	●	●
液晶屏背光亮	●	●
寻像器背景亮度	●	●
寻像器色彩	●	●
寻像器电源模式	●	●
字体大小	●	●
剩余时间	●	●
显示输出	●	●

**(输入 / 输出录制) 菜单 (第 75 页)**

拍摄格式	●	-
VCR HDV/DV	-	●
HDV 逐行	●	-
DV 逐行	●	-
DV 拍摄模式	●	●
DV 宽银幕录制	●	-
视频输出	●	●
i.LINK 设定	●	●
外部拍摄控制	●	-

菜单项 (续)

POWER 开关位置:

CAMERA

VCR

(TC/UB 设定) 菜单 (第 78 页)

	CAMERA	VCR
TC PRESET	●	●
TC COUNTUP (AS)	●	●
UB PRESET	●	●
TC RUN	●	●
TC MAKE	●	●
TC LINK	●	-
UB TIME REC	●	●
UB-DATE/TC-TIME	●	●

(存储器设定) 菜单 (第 80 页)

<input type="checkbox"/> 全部清除	-	●
<input type="checkbox"/> 格式化	●	●
文件编号	●	●
新文件夹	●	●
拍摄用文件夹	●	●
播放用文件夹	-	●

(其它) 菜单 (第 81 页)

CAMERA PROF.	●	●
ASSIGN BTN	●	●
日期和时钟设定	●	●
设定本地时间	●	●
LANGUAGE	●	●
回放放大	-	●
快速录制 	●	-
日期拍摄	●	-
提示音	●	●
拍摄灯 [前]	●	-
拍摄灯 [后]	●	-
遥控	●	●
运行计时表	●	●

(摄像机设定) 菜单

将摄像机调节至录制条件的设定（亮度增益设置 / 逆光 / STEADYSHOT 等）

默认设定带有 ▶ 标记。

当选择这些项时，将显示括号中的指示。

有关选择菜单项的详细信息，请参阅第 56 页。

按 MENU 按钮 → 用 SEL/PUSH EXEC 拨盘选择  (摄像机设定)。

IRIS/EXPOSURE (AS)

■ 环指定

可以选择 [光圈] (默认设定) 或 [曝光] 作为指定到光圈环的功能 (第 26 页)。

■ 环转动

可以选择光圈环的转动方向。

▶ 正确方向

将光圈环向顺时针方向转动使图像变暗。

反向

将光圈环向逆时针方向转动使图像变暗。

⚡ 注意

- 无法将 [环指定] 指定到 ASSIGN 按钮。
- 当将 AUTO/MANUAL 开关设定为 AUTO 时，IRIS/EXPOSURE 按钮无效。

💡 提示

- 当在 AUTO/MANUAL 开关已设定到 MANUAL 的情况下改变 [环指定] 设定时，光圈、增益和快门速度值如下调节。

- 当将 [环指定] 从 [光圈] 改为 [曝光] 时
调整后的值与更改 [环指定] 之前所处的模式保持相同。如果为自动调节，则将 [光圈] 变更为 [曝光] 之后仍保持为自动调节。如果为手动调节，则将 [光圈] 变更为 [曝光] 之后仍保持为手动调节。当屏幕上的值旁边显示有  时，可以用光圈环调节光圈、增益和快门速度。对增益和快门速度的调节可以在 [曝光] 和手动之间进行切换。

- 当将 [环指定] 从 [曝光] 改为 [光圈] 时
调整后的值与更改 [环指定] 之前所处的模式保持相同。如果为自动调节，则将 [曝光] 变更为 [光圈] 之后仍保持为自动调节。如果为手动调节，则将 [曝光] 变更为 [光圈] 之后仍保持为手动调节。对增益和快门速度的调节可以在自动和手动之间进行切换。

- 可以将 [环转动] 指定到 ASSIGN 按钮之一 (第 40 页)。

亮度增益设置

可以为增益开关的 H、M 和 L 位置设置增益值。[H]、[M] 和 [L] 的默认设定分别为 18dB、9dB 和 0dB。

- ① 用 SEL/PUSH EXEC 拨盘选择 [H]、[M] 或 [L]。
- ② 用 SEL/PUSH EXEC 拨盘设定增益值，然后按转盘。
可以以 3dB 为增量选择介于 -6dB 和 21dB 之间的值。值越大，增益越高。
- ③ 用 SEL/PUSH EXEC 拨盘选择 [确定]。
- ④ 按 MENU 按钮以隐藏菜单屏幕。

平稳增益

可以设定当增益开关从一个位置切换到另一个位置时，增益设定从一个值过渡到另一个值的过渡速度，这些值是为增益开关位置所设定的。可以从 [快]、[中] 和 [慢] 中选择过渡速度，或者将过渡速度设定为 [关]。默认设定为 [关]。

超亮度增益 (AS)

当将此功能设定为 [开] (**HYPER**) 时，可将增益增加到其上限。默认设定为 [关]。

⚡ 注意

- 在超亮度增益过程中，图像质量会由于噪讯而降低。
- 如果关闭并重新打开电源，则会自动将 [超亮度增益] 设定为 [关]。

按 MENU 按钮 → 用 SEL/PUSH EXEC 拨盘选择  (摄像机设定)。

- 当在[超亮度增益]设定为[开]时或者增益设定为[-6dB]时录制动画并用数据代码播放该动画, 则增益值显示为[---]。

提示

- 建议手动对焦时使用此功能。

AGC 限定

可以从[关](21dB, 默认设定)、[18dB]、[15dB]、[12dB]、[9dB]、[6dB]、[3dB]和[0dB]中选择自动增益控制(AGC)的上限。

注意

如果手动调节增益, 则无法获得[AGC 限定]的效果。

负 AGC

将此功能设定为[开]时, 自动增益控制范围可以扩展至负值范围。特别是在明亮的环境中, 负增益控制使得增益设定更为合适, 并且可以实现低噪讯录制。将[负 AGC]设定为[开]时, 本摄像机的动态范围不会缩小。

▶ 开

根据需要, 在自动增益控制期间启用负增益控制。

关

在自动增益控制期间禁用负增益控制。

WB 预设

可以使用预设的白平衡。详细说明, 请参阅第 28 页。

WB 室外等级

当将[WB 预设]设定为[室外]时, 可以设定偏移值来调节室外的白平衡。可以从[-7] (偏蓝) - [0] (正常) - [+7] (偏红) 中选择偏移值。默认设定为[0]。

WB 温度设定

当将[WB 预设]设定为[手动 WB 温度]时, 可以以 100K 为增量在 2300K 到 15000K 的范围内设定色温。

ATW 灵敏度

可以在略带红色的光源 (如白炽灯或蜡烛) 或略带蓝色的光源 (如室外阴影) 下设定自动白平衡操作。

▶ 智能

自动调节白平衡, 使得场景在光源下看上去自然。

高

减少红色或蓝色的同时, 自动调节白平衡。

中

低

增加红色或蓝色的同时, 自动调节白平衡。

注意

- 仅当自动调节白平衡时, 它才有效。
- [ATW 灵敏度]在晴朗的天空或太阳下无效。

平稳 WB

可以设定当白平衡内存开关从一个位置切换到另一个位置时、色温值从一个值过渡到另一个值的过渡速度, 这些值是为白平衡开关位置所设定的。可以从[快]、[中]和[慢]中选择过渡速度, 或者将过渡速度设定为[关]。默认设定为[关]。

自动曝光转换

可以用 SEL/PUSH EXEC 拨盘设定偏移值, 从而在[-7] (暗) 和 [+7] (亮) 之间的范围内调节自动曝光调节值。默认设定为[0]。当从默认设定改变值时, **AS** 和所选的值出现在屏幕上。

注意

- 在全部通过手动方式调节光圈、快门速度和增益的同时，该功能无效。
- 当[曝光]为手动调节时，会取消[自动曝光转换]。
- 当[超亮度增益]设定为[开]时，该功能无效。

自动曝光响应速度

可以选择自动曝光调节功能跟随对象亮度变化的速度。可以从[快]、[中]和[慢]中选择速度。默认设定为[快]。

自动光圈限定

可以从[F11]、[F9.6]、[F8]、[F6.8]、[F5.6]、[F4.8]和[F4]中为自动调节选择最高光圈值。默认设定为[F11]。

注意

- 在手动光圈调节期间，此功能无效。

ECS 频率

可以设定快门速度，使得监视画面上不出现水平条纹，当录制监视画面时很可能会出现这些水平条纹。用 SEL/PUSH EXEC 拨盘改变设定，然后按拨盘确认设定。默认设定为[50.00Hz]。设定此功能之前，必须先将快门速度设定为 ECS (ECS) (第 28 页)。可以根据[扫描类型]的设定，在以下频率范围内设定快门速度。如何选择[扫描类型]取决于  (输入/输出录制) 菜单中[拍摄格式]的设定。
[HDV1080i]: [HDV 逐行] → [录制类型] → [扫描类型]
[DV]: [DV 逐行] → [扫描类型]

扫描类型	频率范围
50	50.00 Hz 至 200.0 Hz
25	25.00 Hz 至 200.0 Hz

注意

- 当在[ECS 频率]中设定快门速度来录制动画并用数据代码播放该动画时，快门速度值显示为[---]。

减少闪烁**▶ 开**

减少闪烁。将减少光源（如日光灯）下的屏幕闪烁。

关

不减少闪烁。

注意

- 对于某些光源，可能无法减少闪烁。

对比度增强

当将此功能设定为[开]时，摄像机检测高对比度图像，例如背光的场景，并自动增加未曝光图像。默认设定为[关]。

注意

- 将[逆光]设定为[开]时，[对比度增强]暂时禁用。

逆光 (AS)

当将此功能设定为[开] () 时，可修正背光。默认设定为[关]。

注意

- 当将[聚光灯]设定为[开]时，[逆光]会设定为[关]。
- [当曝光]为手动调节时，[逆光]会设定为[关]。
- 如果手动调节光圈、增益和快门速度中的至少两个项，则[逆光]设定为[关]。
- 当[超亮度增益]设定为[开]时，[逆光]会设定为[关]。

聚光灯 (AS)

当将此功能设定为[开] () 时，可防止在录制强光下（如舞台上）的对象期间曝光过度。例如，可以防止人物的脸部过度照亮。默认设定为[关]。

注意

- 当将[逆光]设定为[开]时，[聚光灯]会设定为[关]。
- [当曝光]为手动调节时，[聚光灯]会设定为[关]。

按 MENU 按钮 → 用 SEL/PUSH EXEC 拨盘选择  (摄像机设定)。

- 如果手动调节光圈、增益和快门速度中的至少两个项，则无法使用聚光灯功能。
- 当[超亮度增益]设定为[开]时，[聚光灯]会设定为[关]。

STEADYSHOT

■ 开 / 关

选择[开]时，可减少摄像机振动。当使用三脚架（选购）时，请选择[关]（）从而使图像看上去自然。默认设定为[开]。

■ 类型

可为不同的录制场所选择一种摄像机减振类型。

强

大量减少摄像机振动。此设定不适用于全景倾斜录制。

▶ 标准

以标准等级减少摄像机振动。

弱

以较低等级减少摄像机振动。动画中会保留轻微的不稳定，使动画看上去自然。

广角转换镜头

此项用于广角转换镜头（选购），且对 Sony VCL-HG0872A 广角转换镜头特别有效。

自动对焦帮助

将此功能设定为[开]时，可在自动对焦调节期间使用对焦环暂时手动对焦。默认设定为[关]。

⚠ 注意

- 仅当 FOCUS 开关设定为 AUTO（第 25 页）时，该功能有效。

对焦特写

当将此功能设定为[开]时，可以对 80 cm 范围内的对象对焦。默认设定为[开]。当将此功能设定为[关]（）时，不管变焦位置如何，均可对 80 cm 以外的对象设定精细对焦，但是无法对 80 cm 以内的对象对焦。

手柄变焦

可以从[1]（慢）到[8]（快）为手柄变焦开关的 FIX 位置选择变焦速度。默认设定为[3]。

快速变焦

当将此功能设定为[开]时，可以提高变焦控制杆和手柄变焦的变焦速度。默认设定为[关]。

⚠ 注意

- 当将此功能设定为[ON]时，变焦的操作声可能会被录制下来。

数字延伸

将此功能设定为[开]（）时，显示的图像变为 1.5 倍大小。由于图像经数字处理，图像质量会下降。此功能有助于对远处的对象对焦，例如远处的野鸟。默认设定为[关]。

⚠ 注意

- 当关闭电源再重新打开时，此功能会自动设定为[关]。

淡变器

可以将视觉效果添加到场景之间的过渡。

- ① 选择[白色渐变]或[黑色渐变]，可以在待机期间以所选的效果淡入，或者以所选的效果进行录制淡出。
- ② 按 REC START/STOP 按钮。
淡变结束时，淡变指示停止闪烁并消失。

要在启动操作之前取消，请在步骤 ① 中选择[关]。

每次按 REC START/STOP 按钮时，设定都将被清除。



白色渐变



黑色渐变



注意

- 当关闭电源再重新打开时，此功能会自动设定为 [关]。

SMTH SLW REC AS

在一般录制条件下，无法捕捉到快速移动的对象和动作，但可以按平稳移动的慢动作方式录制这些对象和动作。

对于录制高尔夫或网球挥击等动作，这种录制方法非常有用。

选择 [执行]，然后按 [SMTH SLW REC] 屏幕上的 REC START/STOP 按钮。

在 [拍摄时间] 中设定的录制长度会拉伸 4 倍，并且作为慢动作动画录制。

当 [录制中 ...] 从屏幕上消失时，录制结束。

要取消 [SMTH SLW REC]，请按 MENU 按钮。可以选择适合录制的 [SMTH SLW REC] 设定。

拍摄定时

可以用此项来选择录制启动时间与按下 REC START/STOP 按钮的时刻之间的关系。

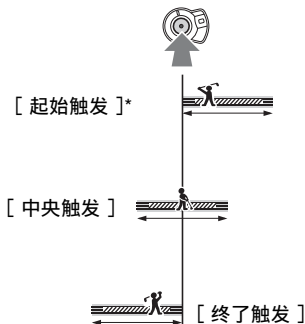

- * 默认设定为 [起始触发]。

拍摄时间

可以从 [3 秒]、[6 秒] 和 [12 秒] 中选择录制时间。默认设定为 [3 秒]。图像质量因录制时间的延长而降低。

触发

将此功能设定为 [开] 时，录制会对预设的声音电平而非按下 REC START/STOP 按钮而作出响应并自动启动。

当关闭电源再重新打开时，[触发] 设定会取消。

触发水平

可以从 [触发水平] 的 [高]、[中] 和 [低] 中选择触发录制的声音电平。默认设定为 [高]。

注意

- 无法录制声音。
- 当启动 [SMTH SLW REC] 时，快门速度自动设定为 1/215 秒。
- 根据录制条件，录制时间可能比设定时间短。
- 图像质量比常规录制时低。

提示

- 用 ASSIGN 按钮执行 [SMTH SLW REC] 之后，也可以通过再次按 ASSIGN 按钮来取消 [SMTH SLW REC]。有关如何使用 ASSIGN 按钮的详细信息，请参阅第 40 页。
- 当 [触发] 设定为 [开] 时，也可以通过按 REC START/STOP 按钮来启动录制。

按 MENU 按钮 → 用 SEL/PUSH EXEC 拨盘选择  (摄像机设定)。

- 当将麦克风音量手动设定至低音量水平时，[D. 触发] 可能会无法正常工作。建议将 [D. 触发水平] 设定至 [中] 或 [低]。

间隔拍摄

可以在录像带上按固定间隔录制一系列动画。此功能在观察诸如云的移动或日光变化之类的事物时非常有用。播放录像带时，不同场景间衔接流畅。使用交流适配器 / 充电器来供应交流电源，以保证长时间录制。

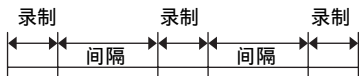

- ① 使用 SEL/PUSH EXEC 拨盘选择 [开 / 关] → [开]。
- ② 如果要从 [0.5 秒] 的默认设定更改录制时间，请执行以下步骤。如果要保持默认的录制时间，请直接执行步骤 ③。
使用 SEL/PUSH EXEC 拨盘选择 [拍摄时间] → [0.5 秒]、[1 秒]、[1.5 秒] 或 [2 秒]。
- ③ 如果要从 [30 秒] 的默认设定更改间隔时间，请执行以下步骤。如果要保持默认的间隔时间，请直接执行步骤 ④。
选择 [间隔] → [30 秒]、[1 分]、[5 分] 或 [10 分]。
- ④ 用 SEL/PUSH EXEC 拨盘选择 [确定]。
- ⑤ 按 MENU 按钮以隐藏菜单屏幕。
- ⑥ 按 REC START/STOP 按钮。
开始 [间隔拍摄] 录制。

要取消 [间隔拍摄]，请按 REC START/STOP 按钮。

摄像机的操作视何时按 REC START/STOP 按钮而有所不同。

在 [间隔拍摄] 录制期间如果按该按钮，录制会暂时停止。如果再按一次该按钮，[间隔拍摄] 录制会重新开始，在 [间隔拍摄] 录制期间如果按该按钮，则 [间隔拍摄] 录制停止，并且常规录制启动。如果再按一次该按钮，常规录制停止。如果再按一次该按钮，[间隔拍摄] 录制将重新开始。

要取消 [间隔拍摄] 录制，请使用 SEL/PUSH EXEC 拨盘选择 [开 / 关] → [关]。

注意

- 录制时间和间隔时间可能与设定有微小差别。
- 如果手动对焦，即使照明发生变化也可以获得清晰的图像。

DV 逐帧拍摄 DV CAM DV 逐帧

可以录制静帧（逐帧）效果的动画。这种类型的动画使用改变对象（例如洋娃娃或玩具）位置的技术，在摄像机保持静止的同时录制处于不同位置的对象。使用遥控器减少摄像机振动。

关

不使用此功能。

开

采用静帧（逐帧）技术录制动画。

- ① 用 SEL/PUSH EXEC 拨盘选择 [开]。
- ② 按 MENU 按钮以隐藏菜单屏幕。
- ③ 按 REC START/STOP 按钮。
摄像机录制 6 帧左右的动画，然后返回待机状态。
- ④ 移动对象并重复步骤 ③。

注意

- 连续使用帧录制时，将不会正确指示录像带剩余时间。
- 最后一个场景将比其它场景长。
- 在帧录制过程中，无法录制索引信号。
- 当关闭电源再重新打开时，此功能会自动设定为 [关]。

SHOT TRANSITION AS

可以设定 [转换时间]、[转换曲线]、[启动定时器] 和 [录制链接]。有关镜头过渡功能的详细信息，请参阅第 42 页。

转换时间

可以将过渡时间设定为 [3.5 秒] 到 [90.0 秒] 之间。默认设定为 [4.0 秒]。

■ 转换曲线

可以选择过渡曲线。过渡曲线的特性如下图所示。

*1: 参数大小

*2: 时间

线性

线性过渡。

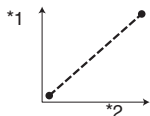

▶ 软停止

使过渡在结束时变慢。

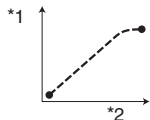

软转换

使过渡在开始处和结束时变慢，中间部分为线性。

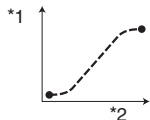

⚠ 注意

- 在储存、检查或执行 [SHOT TRANSITION] 的过程中，无法改变 [转换时间] 和 [转换曲线] 设定。改变 [转换时间] 或 [转换曲线] 之前通过按 ASSIGN 4 按钮数次可以取消 [SHOT TRANSITION] 设定。

■ 启动定时器

可以设定启动镜头过渡的定时器。可以从 [5 秒]、[10 秒] 和 [20 秒] 中选择时间。默认设定为 [关]。

■ 录制链接

▶ 关

不使用此功能

SHOT-A

在录制开始后启动过渡至 SHOT-A。

SHOT-B

在录制开始后启动过渡至 SHOT-B。

x.v.Color HDV1080i

当将此功能设定为 [开] 时，可以采用更广的色彩范围进行录制。本摄像机可以再现花朵生动艳丽的色彩以及热带洋美丽的蓝绿色，这是传统技术无法比拟的。

默认设定为 [关]。

⚠ 注意

- 当在不支持 x.v.Color 的电视机上播放以此功能设定为 [开] 录制的动画时，可能无法理想地再现色彩。
- 以下情况下无法设定 [x.v.Color]:
 - 以 SD (标准) 格式录制时
 - 录制动画时
- 将 [x.v.Color] 设定为 [开] 时，图像文档将被禁用。

彩条 AS

■ 开/关

当选择 [开] 时，可以在画面上显示色彩条，或者将色彩条录制到录像带上。当在电视机或监视器上观看在本摄像机上录制的动画时，此功能有助于调节色彩。默认设定为 [关]。

⚠ 注意

- 当关闭电源再重新打开时，此功能会自动设定为 [关]。

按 MENU 按钮 → 用 SEL/PUSH EXEC 拨盘选择  (摄像机设定)。

(音频设定) 菜单

用于音频录制的设定 (DV 声音模式 / XLR 设定等)

■ 类型

选择色彩条的类型。

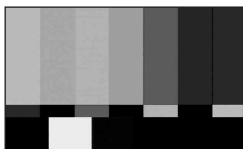

类型 1



类型 2



类型 3



类型 4 (类型 3 亮度的 75%)

■ 色调

当将 [色调] 设定为 [开] 时, 输出音频色调信号 (1 kHz: 全比特 -18 dB)。默认设定为 [关]。

默认设定带有  标记。
当选择这些项时, 将显示括号中的指示。

有关选择菜单项的详细信息, 请参阅第 56 页。

按 MENU 按钮 → 用 SEL/PUSH EXEC 拨盘选择  (音频设定)。

DV 声音模式

FS32K (32k)

以 12 比特模式录制 (双重立体声)。对于 DVCAM/DV SP 录制, 选择此项设定。

FS48K (48k)

以 16 比特模式录制 (高质量单立体声)。对于 DVCAM/DV SP 录制, 选择此项设定。

注意

- 以 HDV 格式录制时, 自动以 [FS48K] 模式录制声音。
- 不符合 DVCAM 标准时出现 NS (第 106 页)。

声音限制

可以为 CH1/CH2 设定限幅噪音降低功能。

关

禁用该功能。

开

启用该功能。

注意

- 仅当 AUTO/MAN 开关设定为 MAN 时, 该功能有效。

内部麦克风设定

■ INT MIC NR

可以减少来自内置麦克风的噪音。

▶ 开

减少来自内置麦克风的噪音。
状态检查屏幕上出现 **NR**。

关

不减少来自内置麦克风的噪音。

■ 内部麦克风灵敏度

可以设定内置麦克风的录制灵敏度。

▶ 标准

在专业录制场合中通常使用的灵敏度。

高

在家用录制场合中通常使用的灵敏度。
状态检查屏幕上出现 **SNS-Hi**。

■ 内部麦克风降低风声

▶ 关

禁用风声噪音降低功能。

开

启用风声噪音降低功能。
状态检查屏幕上出现 **W**。

XLR 设定

■ XLR AGC 链接

使用外部麦克风时，可以选择 CH1 和 CH2 的相链接或独立的 AGC（自动增益控制）。

▶ 分离

为 CH1/CH2 独立应用 AGC。从 CH1/CH2 输入的声音将作为分开的声音录制。

结合

应用与 CH2 相链接的 CH1 的 AGC。从 CH1/CH2 输入的声音将作为一组声音（如立体声）录制。状态检查屏幕上出现 **A**。

⚡ 注意

- 当 CH1 和 CH2 开关设定为 AUTO、并且 INPUT1 和 INPUT2 开关均设定为 MIC 或者均设定为 LINE 时，此功能有效（第 38 页）。

■ 声音手动增益

使用外部麦克风时，可以选择 CH1 和 CH2 的相链接或独立的音频等级控制。

▶ 分离

分开控制 CH1 和 CH2 的音频等级。从 CH1 和 CH2 输入的声音将作为分开的声音录制。

结合 (M)

控制与 CH2 相链接的 CH1 的音频等级。从 CH1 和 CH2 输入的声音将作为一组声音（如立体声）录制。状态检查画面上出现 **M**。

⚡ 注意

- 当 CH1 和 CH2 开关设定为 MAN、并且 INPUT1 和 INPUT2 开关均设定为 MIC 或者均设定为 LINE 时，此功能有效（第 38 页）。
- 当选择 [结合] 时，可以使用 CH1 的 AUDIO LEVEL 拨盘调节音量（第 38 页）。

■ INPUT1 MIC NR

可以减少来自麦克风的噪音。

▶ 开

减少来自麦克风的噪音。
状态检查屏幕上出现 **NR**。

关

不减少来自麦克风的噪音。

⚡ 注意

- 当将 INPUT1 开关设定为 LINE 时，该设定无效。

■ INPUT1 调整

可以调节来自 INPUT1 的输入信号电平。可以从 [-18dB]、[-12dB]、[-6dB]、[0dB]、[+6dB] 和 [+12dB] 中进行选择。默认设定为 [0dB]。

⚡ 注意

- 当将 INPUT1 开关设定为 LINE 时，该设定无效。

■ INPUT1 降低风声

▶ 关

禁用风声噪音降低功能。

按 MENU 按钮 → 用 SEL/PUSH EXEC 拨盘选择  (音频设定)。

开

启用风声噪音降低功能。
状态检查屏幕上出现 。

注意

- 当将 INPUT1 开关设定为 LINE 时, 该设定无效。

■ INPUT2 MIC NR

■ INPUT2 调整

■ INPUT2 降低风声

可以按与 INPUT1 相同的方式来设定 INPUT2。

提示

- 在本摄像机中, -48dBu 被设定为 0dB。
- 对随机提供的麦克风 (ECM-XM1), 将 [INPUT 调整] 设定为 [0dB]。
- 对于普通灵敏度的麦克风, 包括选购的麦克风 (Sony ECM-NV1) 在内, 请将 [INPUT 调整] 设定为 [+12dB]。
- INPUT 调整功能调节来自外部麦克风的输入电平。当使用高灵敏度麦克风或录制响亮声音时, 请将此设定调到负数一边。当使用较低灵敏度麦克风或录制安静声音时, 请调到正数一边。
- 录制响亮声音时, 声音在输入点或录制点都可能会失真。如果在输入点失真, 请用 INPUT 调整功能来调节声音。如果在录制点失真, 请手动调低总音量。
- 如果您将 INPUT 调整设定至负值的远端, 则麦克风音量将过低, 从而造成信噪比差。
- 请在实际录制之前, 根据使用的麦克风或录制场所的声场, 测试 INPUT 调整功能的效果。

声音 CH 选择

▶ CH1, CH2

在各自的声道中再现 CH1 和 CH2 的声音。

CH1

在声道 1 和 2 中再现 CH1 的声音。

CH2

在声道 1 和 2 中再现 CH2 的声音。

CH1+CH2

在声道 1 和 2 中再现 CH1 和 CH2 混合的声音。

提示

- 当选择 [CH1, CH2] 并在摄像机上播放录像带时, CH1 + CH2 的混音从麦克风输出。
- 选择 [CH1+CH2] 时, 将从要连接设备的左右扬声器中输出相同的声音。

DV 混音

播放过程中, 可以监听从另一设备转录的或通过 4 声道麦克风录制的声音。可以设定声音输出的方式。

▶ CH1, CH2

仅输出在录制过程中录制于 CH1 和 CH2 中的声音。

混合

输出在录制过程中录制于 CH1 和 CH2 中的声音以及转录到 CH3 和 CH4 中的声音的混合声音。

CH3, CH4

仅输出转录到 CH3 和 CH4 中的声音。

☐ (显示设定) 菜单

显示屏和取景器的显示设定 (标记 / 寻像器背景亮度 / 显示输出等)

默认设定带有 ▶ 标记。

当选择这些项时, 将显示括号中的指示。

有关选择菜单项的详细信息, 请参阅第 56 页。

按 MENU 按钮 → 用 SEL/PUSH EXEC 拨盘选择 ☐ (显示设定)。

斑马线 (AS)

可以显示斑马图案, 用作调节亮度的指南。

■ 开 / 关

当选择 [开] 时, 斑马图案将不会录制到录像带或 “Memory Stick Duo” 上。默认设定为 [关]。

■ 等级

可以将亮度等级选择为 70 到 100 之间或者 100+。默认设定为 [70]。

💡 提示

- 斑马图案是当屏幕中图像的某一部分的亮度高于预设的亮度等级时, 显示在该部分上的条形图案。

直方图

可以一边参考直方图, 一边调节光圈。直方图是显示图像亮度分布的图形。可以将直方图用作调节光圈的指南。直方图将不会录制到录像带或 “Memory Stick Duo” 上。

▶ 关

不显示直方图。

标准

显示直方图。

高级

显示直方图, 并在直方图上显示一条指示图像中心部分 (标记范围内) 周围的平均亮度等级的竖条。

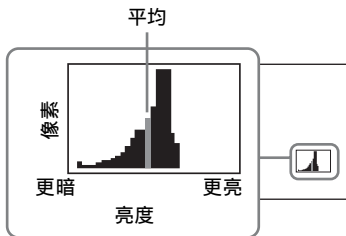

💡 提示

- 图的左区域显示较暗的图像区域, 而右区域显示较亮的区域。
- 将 [斑马线] 设定为 [开] 时, 直方图上将显示用于指示 [斑马线] 的亮度等级的垂直线。

峰值 (AS)

■ 开 / 关

当选择 [开] 时, 可以在屏幕上显示更加细节化的图像。此功能有助于调节对焦。默认设定为 [关]。

■ 颜色

可以从 [白色]、[红色] 和 [黄色] 中选择峰值色彩。默认设定为 [白色]。

■ 等级

可以从 [高]、[中] 和 [低] 中进行选择峰值灵敏度。默认设定为 [中]。

💡 注意

- 无法将带有增强细节的图像录制到录像带或 “Memory Stick Duo” 上。

💡 提示

- 将此功能与扩大对焦功能 (第 25 页) 组合使用, 可以更容易地对焦。

按 MENU 按钮 → 用 SEL/PUSH EXEC 拨盘选择  (显示设定)。

标记 (AS)

■ 开/关

选择 [开] 时, 可以显示标记。默认设定为 [关]。标记将不会录制到录像带或“Memory Stick Duo”上。

■ 中央

当选择 [开] 时, 可以在屏幕中央显示标记。默认设定为 [开]。



■ 式样

当选择 [开] 时, 可以在显示区域的边界处显示标记, 该显示区域由纵横比定义, 可以从 [4:3]、[13:9] 和 [14:9] 中选择纵横比。默认设定为 [关]。



■ 安全框

当选择 [开]、然后选择 [80%] 或 [90%] 时, 可以在常规家用电视机所能显示的显示区域的边界处显示标记。默认设定为 [关]。



■ 引导框

当选择 [开] 时, 可以显示方框标记, 有助于检查对象的水平和垂直位置。默认设定为 [关]。



⚠ 注意

- 当 [标记] 设定为 [开] 时, 无法将时间代码等显示信息通过外部输出插孔输出到外部设备。
- 将 [日期拍摄] 设定为 [开] 时, 无法显示标记。

💡 提示

- 可以同时显示所有类型的标记。
- 可通过将对象放在引导框标记的交叉点来获得平衡的摄影构图。
- 只能在 LCD 液晶屏和取景器上显示标记。无法在外部设备上显示标记。

EXP.FOCUS 类型

可以设定扩大对焦显示的类型。

▶ 类型 1

只是放大图像。

类型 2

放大并以黑白颜色显示图像。

摄像机数据显示

将此功能设定为 [开] 时, 可以在屏幕上常显光圈、快门速度和增益设定。默认设定为 [关]。

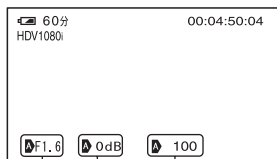

光圈值 快门速度值
增益值

💡 提示

- 在手动调节期间, 不论该功能设定如何, 这些设定都会显示在屏幕上。
-  表示这些设定是自动调节的值。
- 显示的设定与按 DATA CODE 按钮 (第 47 页) 时显示的设定不同。

音频等级显示

将此功能设定为 [开] 时, 可以在屏幕上显示音量表。默认设定为 [开]。

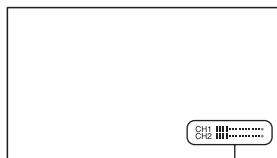

音量表

变焦显示

▶ 条形图

显示用于指示变焦位置的条形图。

数值

显示用于指示变焦位置的数字（0 到 99）。

对焦显示

可以选择在手动对焦过程中对焦距离的显示方式。

▶ 米

以米为单位显示焦距。

英尺

以英尺为单位显示焦距。

快门显示

可以选择快门速度的显示方式。

▶ 秒

以秒为单位显示快门速度。

度

以度为单位显示快门速度。

与摄像机从图像传感器读取图像数据的时间相等的快门速度定义为 360 度。度数基于此定义来计算和显示。

— 当 [扫描类型] 被设定为 [50] 时, 1/50 秒定义为 360 度。

— 当 [扫描类型] 被设定为 [25] 时, 1/25 秒定义为 360 度。

关于 [扫描类型] 的详细说明, 请参阅 [HDV 逐行] (第 75 页) 或 [DV 逐行] (第 76 页)。

⚠ 注意

- 当按 DATA CODE 按钮时, 不论此功能的设定如何, 快门速度都将以秒为单位显示。

💡 提示

- 低于 360° 的快门速度以 360° 的倍数显示, 例如 360° × 2。

液晶屏亮度

可以调节液晶屏的亮度。液晶屏的亮度变化不会影响录制图像的亮度。

💡 提示

- 也可以关闭液晶屏背光 (第 15 页)。

液晶屏色彩

可以调节 LCD 液晶屏的色彩等级。液晶屏的色彩等级变化不会影响录制图像的色彩等级。

液晶屏背光亮

可以调节液晶屏的背光等级。

▶ 标准

标准亮度。

变亮

使液晶屏变亮。

⚠ 注意

- 将摄像机连接到外部电源时, 自动将 [液晶屏背光亮] 设定为 [变亮]。
- 选择 [变亮] 时, 将略微减少电池的录制时间。

寻像器背景亮度

可以调节取景器亮度。

▶ 标准

标准亮度。

变亮

使取景器屏幕变亮。

⚠ 注意

- 将摄像机连接到外部电源时, 将自动为此设定选择 [变亮]。
- 选择 [变亮] 时, 将略微减少电池的录制时间。

按 MENU 按钮 → 用 SEL/PUSH EXEC 拨盘选择  (显示设定)。

寻像器色彩

▶ 开

以彩色显示取景器中的图像。

关

以黑白显示取景器中的图像。

寻像器电源模式

▶ 自动设定

关闭 LCD 液晶屏或以静像模式录制时，
打开取景器。

开

始终打开取景器。

字体大小

▶ 标准

以常规字体大小显示菜单。

2x

以两倍高度的字体大小显示所选的菜单
项。

剩余时间

▶ 自动设定

以下情况下显示录像带的剩余时间约 8
秒钟：

- 将 POWER 开关设定为 VCR 或 CAMERA 并插入了盒式录像带时。
- 按  (播放) 或 DISPLAY/BATT INFO 按钮时。

开

始终显示录像带的剩余时间。当插入一盘新的录像带或者倒带至开头处的录像带时，剩余时间不显示。当开始播放或录制时显示。

显示输出

可以选择时间代码等显示信息输出到的输出设备。

▶ LCD 液晶屏

将信息输出至液晶屏和取景器。

视频输出 / 显示屏

将信息输出至液晶屏、取景器和复合输出。

所有输出

将信息输出至液晶屏、取景器、HDMI 输出、分量输出和复合输出。

⚠ 注意

- 当 [标记] 设定为 [开] 时，无法将时间代码等显示信息输出到外部设备。

↔ (输入 / 输出录制) 菜单

录制设定、输入和输出设定 (拍摄格式 / HDV 逐行 / 视频输出 / 外部拍摄控制等)

默认设定带有 ▶ 标记。

当选择这些项时, 将显示括号中的指示。

有关选择菜单项的详细信息, 请参阅第 56 页。

按 MENU 按钮 → 用 SEL/PUSH EXEC 拨盘选择 ↔ (输入 / 输出录制)。

拍摄格式

可以选择一种录制格式。

▶ HDV1080i (HDV1080i)

以 HDV1080i 格式录制。

DV (DVCAM DV 50)

以 DVCAM (DV) 格式录制。

以此格式录制时, 还应设定 [DV 拍摄模式] (第 76 页)。

❗ 注意

- 当通过 i.LINK 电缆 (第 77 页) 将动画输出至外部设备时, 同时也应根据需要设定 [i.LINK 设定]。

VCR HDV/DV

可以为外部设备选择一种输出信号类型, 在该设备上播放动画。大多数情况下选择 [自动设定]。当使用 i.LINK 电缆将摄像机连接到外部设备时, 选择一种通过 i.LINK 插孔从外部设备输入和输出信号的类型。可以录制或播放通过所选信号类型再现的动画。

▶ 自动设定

播放过程中在 HDV 信号和 DV 信号之间切换。

在 i.LINK 连接期间, 识别 HDV 信号和 DVCAM (DV) 信号, 并通过 i.LINK 插孔将信号自动从外部设备输入或输出, 进行录制或播放。

HDV (HDV1080i)

仅播放录像带上 HDV 格式的片段。

在 i.LINK 连接期间, 通过 i.LINK 插孔从外部设备仅输入或输出 HDV 信号, 进行录制或播放。当将摄像机连接至计算机时, 选择此项。

DV (DVCAM DV 50)

仅播放录像带上 DVCAM (DV) 格式的片段。

在 i.LINK 连接期间, 通过 i.LINK 插孔从外部设备仅输入或输出 DVCAM (DV) 信号, 进行录制或播放。当将摄像机连接至计算机时, 选择此项。

❗ 注意

- 在改变设定之前, 必须先断开 i.LINK 电缆连接。否则, 视频设备可能会无法识别视频信号。
- 当选择 [自动设定] 时, 在 HDV 信号和 DVCAM (DV) 信号之间切换时, 图像和声音可能会切断。
- 当将 [i.LINK 设定] → [HDV → DV 转换] 设定为 [开] 时, 将输出以下信号:
 - [自动设定]: HDV 信号转换为 DVCAM (DV) 信号并输出。DVCAM (DV) 信号不做任何转换即输出。
 - [HDV]: HDV 信号转换为 DVCAM (DV) 信号并输出。DVCAM (DV) 信号不输出。
 - [DV]: DVCAM (DV) 信号不做任何转换即输出。HDV 信号不输出。

HDV 逐行 (HDV1080i)

■ 录制类型

可以从 [隔行] 和 [逐行] 中选择一种 HDV 录制格式。默认设定为 [隔行]。

■ 扫描类型

可以选择一种扫描类型用于以 HDV 格式录制。

▶ 50

以隔行扫描每秒捕捉 50 场。

25

每秒捕捉 25 帧。

按 MENU 按钮 → 用 SEL/PUSH EXEC 拨盘选择  (输入 / 输出录制)。

⚠ 注意

- 视 [录制类型] 的设定而定, 可选择的 [扫描类型] 设定会有所不同。
 - [隔行]: [50], [25]
 - [逐行]: [25]
- 在支持以逐行扫描录制的录像带播放的设备上, 只能播放以 [录制类型] 设定为 [逐行] 时录制的录像带。

DV 逐行

■ 扫描类型

可以选择一种扫描类型用于以 DVCAM/DV 格式录制。

▶ 50

以隔行扫描每秒捕捉 50 场。

25

每秒捕捉 25 帧。

DV 拍摄模式 (DV 录制模式)

仅当将 [拍摄格式] 设定为 [DV] 时, 此功能可用。

▶ DVCAM (DVCAM)

以 DVCAM 格式录制。

DV SP (DV)

以 DV 格式的 SP (标准播放) 模式进行录制, 从而以比 DVCAM 格式更长的时间录制。

⚠ 注意

- 当播放由另一设备以 DV SP 模式录制的动画时, 可能会产生类似马赛克的干扰和音频中断。
- 在以 DVCAM 模式和 DV SP 模式录制的场景之间, 图像可能会失真, 或者时间代码可能无法正确连接。

DV 宽银幕录制

可以与想要连接的电视机的纵横比匹配的纵横比来录制动画。另请参阅随电视机提供的使用说明书。

▶ 开

以与 16:9 (宽银幕) 电视机的全屏匹配的纵横比来录制动画。

关 ()

以与 4:3 电视机的全屏匹配的纵横比来录制动画。

⚠ 注意

- 正确设定 [DV 宽画面转换], 以适合想要连接并用于播放的电视机 (第 75 页)。
- 当以 HDV 格式进行录制时, 纵横比将固定为 16:9, 而无法将其设定为 4:3。

视频输出

■ 分量

当通过分量电缆将摄像机连接到电视机时, 可以根据电视机来选择 [576i] 或 [1080i/576i]。

576i

支持使用支持 576i 格式的分量输入插孔来连接摄像机和电视机。

▶ 1080i/576i

支持使用支持 1080i 格式的分量输入插孔来连接摄像机和电视机。

■ 下变换

当将 HDV 信号下变换为 DV 信号时, 可以选择下变换类型。

对于从以下输出插孔输出的信号, 请使用此功能:

- 分量 (576i)
- S 视频
- 音频 / 视频

▶ 挤压

在保持图像原高度的同时输出水平压缩的图像。

信箱形式

在保持原纵横比的同时输出在原图像的顶部和底部带有黑带的图像。

边缘裁剪

通过裁剪图像的左右边缘输出原图像的中央部分。

❗ 注意

- 在标准 4:3 电视机上观看将 [DV 宽银幕录制] 设定为 [开] 并以 DVCAM (DV) 格式录制的动画时, 动画的图像可能会看起来被垂直压缩。此时, 请将 [DV 宽画面转换] 设定为 [信箱形式] 或 [边缘裁剪]。

■ DV 宽画面转换

当将 DV 宽荧幕信号下变换为 DV 信号时, 可以选择下变换类型。

对于从以下输出插孔输出的信号, 请使用此功能:

- 分量 (576i)
- S 视频
- 音频 / 视频

▶ 挤压

在保持图像原高度的同时输出水平压缩的图像。

信箱形式

在保持原纵横比的同时输出在原图像的顶部和底部带有黑带的图像。

边缘裁剪

通过裁剪图像的左右边缘输出原图像的中央部分。

i.LINK 设定

■ HDV → DV 转换

当将此功能设定为 [开] 时, 可以将 HDV 格式的信号转换为 DV 格式的信号, 并且通过  HDV/DV (i.LINK) 插孔将 DV 格式的信号输出至外部设备。可以不做任何格式转换即输出 DV 格式的信号。默认定义为 [关]。

■ 下变换

当将 [HDV → DV 转换] 设定为 [开] 时, 可以设定一种下变换类型, 将 HDV 格式的信号转换为 DV 格式的信号。

▶ 挤压

在保持图像原高度的同时输出水平压缩的图像。

边缘裁剪

通过裁剪图像的左右边缘输出原图像的中央部分。

❗ 注意

- 有关 i.LINK 连接的说明, 请参阅 [VCR HDV/DV] (第 75 页)。
- 设定 [i.LINK 设定] 之前, 先断开 i.LINK 电缆连接。否则, 连接的视频设备可能无法识别来自摄像机的视频信号。

外部拍摄控制

可以用 i.LINK 电缆将摄像机连接到 HDV/DVCAM/DV 兼容设备 (数字 HD 摄像机、数字摄像机、硬盘摄像机等), 并在摄像机和所连接的设备上同时录制动画, 或者从摄像机转向继续录制到所连接的设备上。另请参阅随连接的设备提供的使用说明书。

■ 拍摄控制模式

▶ 关

不在所连接的设备上录制。

同步 (EXT)

在摄像机和所连接的设备上同步录制动画、声音以及时间代码。

替换 (EXT)



在录制过程中当摄像机的录像带快满时将动画、声音和时间代码录制到所连接的设备上。

仅限外部 (EXT)

可以用摄像机的 REC START/STOP 按钮操作外部录制设备*。

*HVR-MRC1 (选购) 或 HVR-DR60 (选购)

❗ 注意

- 当此功能设定为 [仅限外部] 时, 即使没有装入录像带,  也不闪烁。
- 当将此功能设定为 [仅限外部] 时, 可以将摄像机的 REC START/STOP 按钮用作录制启动 / 停止外部录制装置的按钮。使用视频控制按钮 (第 121 页) 的 REC 按钮来启动录像带上的录制, 或者使用 STOP 按钮停止录制。
- 当连接不受 [仅限外部] 支持的外部录制装置时, EXT  (仅限外部) 闪烁。

按 MENU 按钮 → 用 SEL/PUSH EXEC 拨盘选择  (输入 / 输出录制)。

■ 待机命令

▶ REC PAUSE

当停止摄像机的录制操作时，将其置于暂停来停止相连设备的录制操作。

STOP

当停止摄像机的录制操作时，停止相连设备的录制操作。

00:00 (TC/UB 设定)

菜单

(TC PRESET/UB PRESET/TC LINK 等)

默认设定带有 ▶ 标记。

当选择这些项时，将显示括号中的指示。

有关选择菜单项的详细信息，请参阅第 56 页。

按 MENU 按钮 → 用 SEL/PUSH EXEC 拨盘选择  (TC/UB 设定)。

TC PRESET

■ 预设

可以预设时间代码。

- ① 用 SEL/PUSH EXEC 拨盘选择 [TC PRESET]。
- ② 用 SEL/PUSH EXEC 拨盘选择 [预设]。
- ③ 用 SEL/PUSH EXEC 拨盘选择前 2 位。
可以将时间代码设定在 00:00:00:00 和 23:59:59:29 之间。
- ④ 重复步骤 ③ 以设定其它数字。
- ⑤ 用 SEL/PUSH EXEC 拨盘选择 [确定]。

■ 复位

可以复位时间代码 (00:00:00:00)。
在 [预设] 的步骤 ① 中选择 [复位]。

TC COUNTUP (AS)

执行此功能时，可以以 1 小时为单位递增时间代码的小时数，并重设时间代码的分钟、秒和帧。

⚡ 注意

- 仅当将 [TC MAKE] 设定为 [PRESET] 时，此功能可用。

UB PRESET

■ 预设

可以预设用户比特。

- ① 用 SEL/PUSH EXEC 拨盘选择 [UB PRESET]。
- ② 用 SEL/PUSH EXEC 拨盘选择 [预设]。
- ③ 用 SEL/PUSH EXEC 拨盘选择前 2 位。
- ④ 重复步骤 ③ 以设定其它数字。
- ⑤ 用 SEL/PUSH EXEC 拨盘选择 [确定]。

■ 复位

可以重设用户比特 (00 00 00 00)。
在 [预设] 的步骤 ① 中选择 [复位]。

TC RUN

可以选择时间代码的增加方式。

▶ REC RUN

仅在录制期间使时间代码前进。
选择此设定，以从前一次录制的最后一个时间代码开始录制连续的时间代码。

FREE RUN

不论摄像机操作如何，均使时间代码前进。
选择此设定，将实际的时间保存到时间代码中。

TC MAKE

▶ REGENERATE

从录像带上读取上一次录制的最后一个时间代码，并在退回编辑过程中从最后一个时间代码开始连续录制新的时间代码。
不论 [TC RUN] 的设定如何，时间代码均以 [REC RUN] 模式运行。

PRESET

在录像带上录制新设定的时间代码。

TC LINK

可以同步多个摄像机的时间代码。
对于编辑由多台摄像机录制的动画，此功能非常有用。

- ① 将录像带装入想要用于产生时间代码的主摄像机中。
- ② 将主摄像机和副摄像机的 POWER 开关设定为 CAMERA。
- ③ 使用 i.LINK 电缆将副摄像机连接到主摄像机。

- ④ 设定主和副摄像机如下：

- 将 [TC RUN] 设定为 [FREE RUN] (第 79 页)。
- 将 [TC MAKE] 设定为 [PRESET] (第 79 页)。

设定副摄像机如下：

- ⑤ 使用 SEL/PUSH EXEC 拨盘选择 [TC/UB SET]→[TC LINK]。
出现 [是否与连接的设备同步TC?] 讯息。
- ⑥ 选择 [是] 以将副摄像机的时间代码与主摄像机的时间代码同步。同步完成后，请从摄像机上拔下 i.LINK 电缆。可以使用这些摄像机以同步的时间代码进行录制。

⚠ 注意

- 如果想对两台以上的摄像机执行 [TC LINK]，请使用一台主摄像机对多台副摄像机重复以上步骤。
- 时间代码同步之后可能随时间发生少许帧移位。
- 如果关闭并重新打开电源，则可能发生少许帧移位。此时，请重新设定 [TC LINK]。

UB TIME REC

▶ 关

不将实际的时间保存到用户比特代码中。

开

将实际的时间保存到用户比特代码中。

UB-DATE/TC-TIME

使用此功能时，可以将摄像机中设定的日期和时间分别保存到用户比特及时间代码中。

⚠ 注意

- 在下列情况下，请使用此功能。
 - [TC MAKE]: [PRESET]
 - [TC RUN]: [FREE RUN]
 - [UB TIME REC]: [关]
- 随时间推移，设定的时间代码和时间的之间可能会产生时间滞后。在录制前再次执行 [UB-DATE/TC-TIME]。
- 即使实际的日期改变，保存在用户比特中的日期也不会自动更新。

☰ (存储器设定) 菜单

“Memory Stick Duo”的设定 (全部清除 / 格式化等)

默认设定带有▶标记。

当选择这些项时,将显示括号中的指示。
有关选择菜单项的详细信息,请参阅第56页。

按 MENU 按钮 → 用 SEL/PUSH EXEC 拨盘选择  (存储器设定)。

☑ 全部清除

可以删除“Memory Stick Duo”或选定文件夹中没有图像保护的所有静止图像。

① 选择 [全部文件] 或 [当前文件夹]。

[全部文件]: 删除“Memory Stick Duo”上的所有图像。

[当前文件夹]: 删除当前选定文件夹中的所有图像。

② 使用 SEL/PUSH EXEC 拨盘选择 [是] → [是]。

[ 正在删除全部数据 ...] 出现。
删除了所有没有保护的图像后,将出现 [完成]。

⚠ 注意

- 对于带有写保护片的“Memory Stick Duo”(第107页),请事先松开“Memory Stick Duo”上的写保护片锁定片。
- 即使删除文件夹中的所有图像,也不会删除此文件夹。
- 显示 [ 正在删除全部数据 ...] 时,切勿执行以下任何操作:
 - 操作 POWER 开关 / 按钮。
 - 退出“Memory Stick Duo”。

☑ 格式化

不需要格式化“Memory Stick Duo”,因为它在出厂时已进行了格式化。如果想要格式化“Memory Stick Duo”,请选择 [是] → [是]。

⚠ 注意

- 显示 [ 格式化中 ...] 时,切勿执行以下任何操作:

- 操作 POWER 开关 / 按钮。

- 退出“Memory Stick Duo”。

- 格式化操作将删除“Memory Stick Duo”中的所有内容 (包括受保护的图像数据和新创建的文件夹)。

文件编号

▶ 序列号

即使更换为另一个“Memory Stick Duo”,也将按顺序指定文件编号。创建新文件夹或将录制文件夹更换为其它文件夹时,文件编号将复位。

复位

每次更换“Memory Stick Duo”时,文件编号将复位至 0001。

新文件夹

选择 [是] 时,可以在“Memory Stick Duo”上创建新的文件夹 (102MSDCF 至 999MSDCF)。当文件夹已满时 (最多储存 9999 个图像),将自动创建一个新文件夹。

⚠ 注意

- 一旦在摄像机上创建了新文件夹,将无法删除该文件夹。格式化“Memory Stick Duo”(第80页)或者在计算机上删除该文件夹。
- “Memory Stick Duo”中可录制的图像数可能会随文件夹数量的增加而减少。

拍摄用文件夹 (录制文件夹)

可以选择想要用于存储静止图像的文件夹。
用 SEL/PUSH EXEC 拨盘选择文件夹。

🔔 提示

- 默认情况下,静止图像将储存到 101MSDCF 文件夹中。
- 一旦将静止图像储存到当前文件夹中,该文件夹将被选为播放文件夹。

播放用文件夹 (播放文件夹)

可以选择储存有您想要观看的静止图像的文件夹。
用 SEL/PUSH EXEC 拨盘选择文件夹。

☐ (其它) 菜单

在录像带上录制时的设定或其它基本设定 (快速录制 / 提示音等)

默认设定带有 ▶ 标记。

当选择这些项时, 将显示括号中的指示。

有关选择菜单项的详细信息, 请参阅第 56 页。

按 MENU 按钮 → 用 SEL/PUSH EXEC 拨盘选择 ☐ (其它)。

CAMERA PROF. (摄像机文档)

可以在“Memory Stick Duo”上最多保存 99 个摄像机设定文档, 在摄像机上保存 2 个设定文档。通过使用这些保存的文档, 您可以在以后快速获得适合的摄像机设定。使用多台此型号的摄像机时, 可以将设定保存在“Memory Stick Duo”上, 并将它们载入到其它摄像机中。

💡 提示

- 可以将菜单设定、图像文档和按钮设定作为摄像机文档保存。

■ 加载摄像机文档

可以加载摄像机文档并在摄像机中使用该文档。

- ① 用 SEL/PUSH EXEC 拨盘选择 [载入]。
- ② 用 SEL/PUSH EXEC 拨盘选择要加载的摄像机文档。
- ③ 在检查画面中选择 [是]。
将重新启动摄像机, 并且选定的摄像机文档生效。

⚠ 注意

- 无法加载由不同型号的摄像机保存的摄像机文档、或者已在计算机上编辑过的摄像机文档设定。

■ 保存摄像机文档

- ① 用 SEL/PUSH EXEC 拨盘选择 [保存]。
- ② 用 SEL/PUSH EXEC 拨盘选择 [MEMORY STICK], 将摄像机文档保存到“Memory Stick Duo”上, 或者选择 [摄像机], 将摄像机文档保存到摄像机上。
- ③ 用 SEL/PUSH EXEC 拨盘选择 [新的文件] 或现有的文档名称。

- ④ 用 SEL/PUSH EXEC 拨盘在检查画面中选择 [是]。
摄像机文档即被保存。

💡 提示

- 当选择 [MEMORY STICK] 中的 [新的文件] 时, 则在第一次保存摄像机文档时, 摄像机文档被保存为 [MS01]。
- 当选择 [摄像机] 中的 [新的文件] 时, 则摄像机文档被保存为 [CAM1] 或 [CAM2]。
- 当选择现有的摄像机文档时, 新的摄像机文档被覆盖。
- 无法在计算机上观看或编辑保存在“Memory Stick Duo”上的摄像机文档。
- 可以将摄像机文档保存到带有静止图像数据的“Memory Stick Duo”中。

■ 更改摄像机文档名称

可以更改摄像机文档的名称。

- ① 用 SEL/PUSH EXEC 拨盘选择 [文档名称]。
- ② 用 SEL/PUSH EXEC 拨盘选择要更改名称的摄像机文档。
将显示 [文档名称] 画面。
- ③ 用 SEL/PUSH EXEC 拨盘更改文档名称。

💡 提示

- 可以按与图像文档相同的方法输入名称 (第 38 页)。
- ④ 用 SEL/PUSH EXEC 拨盘选择 [确定]。
将更改文档名称。

■ 删除摄像机文档设定

- ① 用 SEL/PUSH EXEC 拨盘选择 [删除]。
- ② 用 SEL/PUSH EXEC 拨盘选择想要删除的摄像机文档。
- ③ 在检查画面中选择 [是]。

■ 复制摄像机文档

可以将摄像机上保存的摄像机文档复制到“Memory Stick Duo”中。

- ① 用 SEL/PUSH EXEC 拨盘选择 [复制]。
- ② 用 SEL/PUSH EXEC 拨盘选择要复制的摄像机文档。
- ③ 为“Memory Stick Duo”或摄像机选择 [MEMORY STICK] 或 [摄像机] 作为摄像机文档的复制目的地。
- ④ 用 SEL/PUSH EXEC 拨盘选择 [新的文件] 或现有的文档名称。

按 MENU 按钮 → 用 SEL/PUSH EXEC 拨盘选择  (其它)。

⑤ 在检查画面中选择 [是]。

提示

- 可以将“Memory Stick Duo”上保存的摄像机文档复制到摄像机中。

ASSIGN BTN

请参阅第 40 页。

日期和时钟设定

请参阅第 17 页。

设定本地时间

在国外使用摄像机时，您可以使用 SEL/PUSH EXEC 拨盘设定时差以将时钟调节为当地时间。如果将时差设定为 0，时钟将恢复为原来的设定。

LANGUAGE

可以选择在液晶屏上使用的语言。

提示

- 摄像机提供 [ENG[SIMP]] (简化英文)，以便在选项中找不到本国语言时使用。

回放放大

当将此功能设定为 [开] 时，可以用手柄变焦控制杆将动画图像放大约 1.1 到 5 倍 (将静像放大约 1.5 到 5 倍)。默认设定为 [关]。要结束放大，请按住变焦控制杆的 W 侧直至其停止。

提示

- 要水平移动变焦，请按 SEL/PUSH EXEC 拨盘，然后转动拨盘。要垂直移动变焦，请再按一次 SEL/PUSH EXEC 拨盘，然后转动拨盘。

快速录制

将 POWER 开关从 OFF 变到 CAMERA 以继续录制时，可以稍微缩短录制开始点的时间。

▶ 关

从磁鼓停止转动的状态中重新开始录制需要一段时间，但从最后录制的场景进行过渡则会非常平滑的。

开 (Q.REC)

从磁鼓停止转动的状态中重新开始录制需要的时间略微缩短，但从最后录制的场景进行过渡可能并不平滑。

如果不想错过录制时机，请选择此项。

提示

- 当将此功能设定为 [开] 时，场景之间的间隔会短暂定格 (建议在计算机上进行编辑)。
- 当摄像机处于待机模式超过大约 3 分钟时，摄像机将退出待机模式 (磁鼓停止转动) 以防止录像带磨损和消耗电池电量。由于没有关闭电源，因此，可再次按 REC START/STOP 按钮以重新开始进行录制。

日期拍摄

▶ 关

不在图像上叠加日期和时间。

开

在图像上叠加日期和时间。

提示

- 将 [DV 宽银幕录制] 设定为 [关] 时，日期和时间将显示在 4:3 区域之外，但是会正确录制在图像上。
- 以 HDV 格式录制时，录制和播放过程中日期和时间显示在不同位置。

提示音

▶ 关

取消旋律。

开

开始 / 停止录制时启动旋律。

拍摄灯 [前]

当将此功能设定为 [关] 时，可以在录制过程中关闭摄像机前拍摄灯。默认设定为 [开]。

拍摄灯 [后]

当将此功能设定为 [关] 时，可以在录制过程中关闭摄像机后拍摄灯。默认设定为 [开]。

遥控

当将此功能设定为 [开] 时，可以使用随机提供的遥控器（第 122 页）。默认设定为 [开]。

💡 提示

- 设定为 [关] 时，可防止摄像机对其它录像机遥控器发送的命令作出反应。

运行计时表

可以显示摄像机的累积运行时间（分别显示运行、磁鼓旋转、录像带运行的总小时数），还可以显示录像带退带操作总次数。

运行

以 10 小时为增量显示运行的总小时数。

磁鼓运行

以 10 小时为增量显示磁鼓旋转的总小时数。

磁带运行

以 10 小时为增量显示磁带运行的总小时数。

装带

以 10 次操作为增量显示录像带退带操作的总次数。

转录到录像机、DVD/HDD 设备等

使用随机提供的交流适配器 / 充电器将摄像机连接到电源插座以执行此操作（第 11 页）。另请参阅随连接的设备提供的使用说明书。

连接到外部设备

连接方法和图像质量视使用的 VCR、DVD/HDD 设备和连接器而有所不同。

摄像机上的插孔

打开插孔盖并连接电缆。

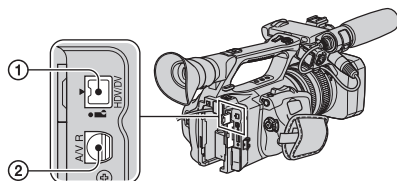

↗ : 信号流

摄像机	电缆	外部设备
	i.LINK 电缆 (选购) 	HDV1080i 兼容设备 → HD 质量*
	i.LINK 电缆 (选购) 	带有 i.LINK 插孔的 AV 设备 → SD 质量*
	带有 S VIDEO 的 A/V 连接电缆 (选购) 	带有 S VIDEO 插孔的 AV 设备 → SD 质量*

• 外部设备上需要与 HDV1080i 规格兼容的 i.LINK 插孔。

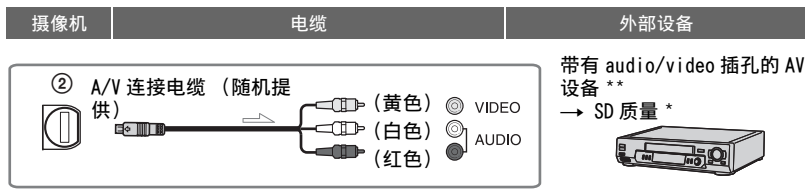

* 不管如何进行连接，将以 SD（标准清晰度）质量转录以 DVCAM（DV）格式录制的图像。

** 如果将摄像机连接到单声道设备，请将 A/V 连接电缆的黄色插头连接到设备的视频插孔，将白色（左声道）插头或红色（右声道）插头连接到设备的音频插孔。

⚠ 注意

- 不能使用 HDMI 电缆转录图像。

使用 i.LINK 电缆（选购）

转录的格式（HDV/DV）视录制格式或录像机 / DVD 设备支持的格式而有所不同。请参阅下表以选择适当的设定，并执行必要的菜单设定。

⚠ 注意

- 更改这些菜单设定之前，先断开 i.LINK 电缆连接，否则，录像机 / DVD 设备可能无法正确识别视频信号。

💡 提示

- 本摄像机带有 4 针 i.LINK 端子。请选择与相连设备上的端子匹配的电缆。

复制格式	摄像机录制格式	录像机 / DVD 设备支持的格式			菜单设定	
		HDV 格式 *1	DVCAM (DV) 格式	[VCR HDV/DV] (第 75 页)	[i.LINK 设定] (第 77 页)	
以 HDV 格式复制 HDV 录制内容	HDV	HDV	—*3		[关]	
将 HDV 录制内容转换为 DVCAM (DV) 格式	HDV	DVCAM (DV)	DVCAM (DV)	[自动设定]	[开]	
以 DVCAM (DV) 格式复制 DVCAM (DV) 录制内容	DVCAM (DV)	DVCAM (DV)	DVCAM (DV)		[关]	
以 HDV 和 DVCAM (DV) 格式录制录像带时						
将 HDV 和 DVCAM (DV) 格式转换为 DVCAM (DV) 格式	HDV/DVCAM (DV)	DVCAM (DV)	DVCAM (DV)	[自动设定]	[开]	
仅复制以 HDV 格式录制的部分	HDV	HDV	—*3			
	DVCAM (DV)	—*2	—*3	[HDV]	[关]	
仅复制以 DVCAM (DV) 格式录制的部分	HDV	—*2	—*2			
	DVCAM (DV)	DVCAM (DV)	DVCAM (DV)	[DV]	[关]	

*1 与 HDV1080i 规格兼容的录制设备。

*2 录像带前进，但不录制任何视频或声音（空白）。

*3 无法识别图像（不进行录制）。

⚠ 注意

- 将 [VCR HDV/DV] 设定为 [自动设定] 并且在 HDV 和 DVCAM (DV) 格式之间切换信号时，将会暂时中断图像和声音。
- 如果录像机是 HVR-Z5C，请将 [VCR HDV/DV] 设定为 [自动设定] (第 75 页)。
- 如果播放机和录像机都是 HDV1080i 兼容设备（如 HVR-Z5C），并使用 i.LINK 电缆进行连接，暂停或停止录制，然后又继续录制后，该位置的图像会有些不连贯或变得粗糙。
- 使用 A/V 连接电缆（第 74 页）进行连接时，请将 [显示输出] 设定为 [LCD 液晶屏]（默认设定）。

使用带有 S VIDEO 的 A/V 连接电缆（选购）进行连接时

使用 S VIDEO 插孔代替视频插头（黄色）进行连接。此连接可产生更逼真的图像。此连接可产生更高质量的 DVCAM (DV) 格式图像。只使用 S VIDEO 电缆进行连接时，不会输出音频。

转录到另一台设备

1 将摄像机做好播放准备。

插入录制的磁带。
将 POWER 开关滑动到 VCR。

根据播放设备（电视机等）来设定
[下变换]/[DV 宽画面转换]（第 76 页）。

2 将录像机 / DVD 设备做好录制准备。

转录到录像机时，插入用于录制的磁带。

转录到 DVD 录像机时，插入用于录制的 DVD。

如果录制设备具有输入选择器，请将其设定为适当的输入（如视频输入 1 和视频输入 2）。

3 将录像机 / DVD 设备连接到摄像机以作为录制设备。



有关连接详细信息，请参阅第 84 页。

4 开始在摄像机上播放，并在录像机 / DVD 设备上录制。



有关详细信息，请参阅随录制设备提供的使用说明书。

5 转录结束时，停止摄像机和录像机 / DVD 设备。

⚠ 注意

- 无法通过  HDV/DV 接口（i.LINK）输出以下内容：
 - 指示
 - 在其它摄像机上录制的标题
- 在播放暂停过程中或在正常播放之外的任何其它播放模式下，以 HDV 格式录制的图像不会从  HDV/DV 接口（i.LINK）插孔中输出。
- 使用 i.LINK 电缆进行连接时，请注意以下事项：
 - 录制到录像机 / DVD 设备时，如果摄像机上的图像暂停，录制的图像将会变得粗糙。
 - 视设备或应用程序而定，可能无法显示或录制数据代码（日期 / 时间 / 摄像机设定数据）。
 - 无法分别录制图像和声音。
- 当通过 i.LINK 电缆从摄像机转录到 DVD 录像机时，即使使用说明书中说明可以执行此操作，也可能无法在 DVD 录像机上操作摄像机。如果可以在 DVD 录像机上将输入模式设定为 HDV 或 DV，并且可以输入 / 输出图像，请按照“使用 i.LINK 电缆（选购）”中的步骤进行操作。

💡 提示

- 要在使用 A/V 连接电缆进行连接时录制日期 / 时间和摄像机设定数据，请在屏幕上显示这些内容。
- 使用 i.LINK 电缆时，将以数字方式传输视频和声音信号，从而产生高质量的图像。
- 连接 i.LINK 电缆时，将在摄像机的液晶屏上指示输出信号格式（HDVout  或 DVout ）。

录制来自录像机的图像 i.LINK

可以在录像带上录制来自录像机的图像。您可以将场景作为静像录制在“Memory Stick Duo”上。可通过连接符合 HDV1080i 规格的设备以 HDV 格式录制图像。请务必预先在摄像机中插入用于录制的磁带或“Memory Stick Duo”。

可以使用 i.LINK 电缆将摄像机连接到录像机设备。

使用随机提供的交流适配器 / 充电器将摄像机连接到电源插座以执行此操作（第 11 页）。另请参阅随连接的设备提供的使用说明书。

注意

- 您需要一根 i.LINK 电缆来执行此操作。
- 不能使用 A/V 连接电缆来执行此操作。
- 本摄像机带有 4 针 i.LINK 端子。请选择与相连设备上的端子匹配的电缆。
- 本摄像机只能从 PAL 源进行录制。例如，无法正确录制法国视频或电视节目（SECAM）。有关电视机彩色制式的详细信息，请参阅第 104 页。

HDV1080i 兼容设备



→ HD 质量

带有 i.LINK 插孔的 AV 设备



→ SD 质量

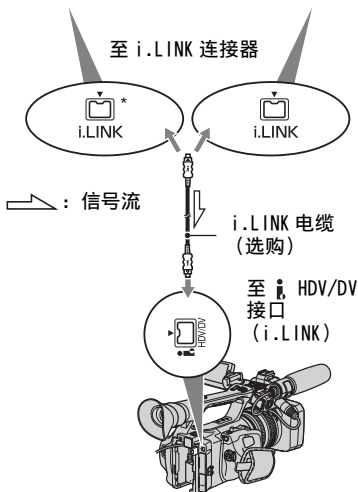

* 需要与 HDV1080i 规格兼容的 i.LINK 插孔。

录制动画

1 将 POWER 开关设定为 VCR。

2 设定摄像机的输入信号。

从与 HDV 格式兼容的设备进行录制时，将 [VCR HDV/DV] 设定为 [自动设定]。

从与 DVCAM (DV) 格式兼容的设备进行录制时，将 [VCR HDV/DV] 设定为 [DV] 或 [自动设定]（第 75 页）。

3 将录像机作为播放机连接到摄像机。连接了 i.LINK 电缆时，将在摄像机的液晶屏上指示输入信号格式（HDV IN **LINK** 或 DV IN **LINK**）（该指示可能显示在播放设备屏幕上，但不会录制该指示）。

4 将磁带插入录像机。

5 将摄像机设定为录制暂停。

按下 **II** (PAUSE) 后，同时按两个 **●** REC (录制) 按钮。

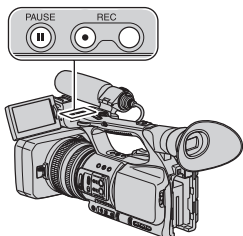

6 开始在录像机上播放磁带。

在 VCR 上播放的图像将显示在摄像机液晶屏上。

7 在要开始录制的位置再次按 **II** (PAUSE)。

8 按 **■** (STOP) 停止录制。

注意

- 无法录制来自 **i** HDV/DV 接口 (i.LINK) 的电视节目。
- 在从 DVCAM (DV) 设备使用 i.LINK 电缆进行转录时，将不会录制用户比特。
- 只能以 DVCAM (DV) 格式录制来自 DV 设备的图像。
- 使用 i.LINK 电缆进行连接时，请注意以下事项：
 - 录制到录像机时，如果摄像机上的图像暂停，录制的图像将会变得粗糙。
 - 无法分别录制图像和声音。
 - 如果暂停或停止录制，然后又重新开始，录制的图像可能会不流畅。
- 如果通过 **i** HDV/DV 插孔输入到摄像机的视频信号发生抖动现象（频率变动），则该抖动会转移到从 A/V 远程连接器输出的视频信号。当在通过 A/V 远程连接器与摄像机相连的电视机上监视动画时，图像可能会失真或者不显示。抖动不会影响用摄像机将动画录制到录像带上，但是可能会影响用通过 A/V 远程连接器连接到摄像机上的另一个 VCR 录制动画。

提示

- 输入 4:3 视频信号时，摄像机屏幕的左右两侧会出现黑带。

将录像带上的动画转录到计算机

录制静像

务必先将用于录制的“Memory Stick Duo”插入摄像机中，并将 [照片] 指定到 ASSIGN 7/PHOTO 按钮（第 40 页）。

1 执行“录制动画”中的步骤 1 至 4。

2 开始播放磁带。

录像机上的图像将显示在摄像机屏幕上。

3 在想要录制的场景处按摄像机上的 ASSIGN 7/PHOTO 按钮或者遥控器上的 PHOTO 按钮。

⚠ 注意

- 当从以 HDV 格式录制和播放的动画中捕捉静止图像时，图像大小为 1.2M。当从以 DVCAM (DV) 和宽荧幕 (16:9) 格式录制和播放的动画中捕捉静止图像时，图像大小为 0.2M，而当动画以 DVCAM (DV) 和 4:3 格式录制和播放时，图像大小为 VGA (0.3M)。

使用 i.LINK 电缆将摄像机连接到计算机。

计算机需要带有 i.LINK 连接器，并且安装了可复制视频信号的编辑软件。

所需的软件视已录制图像的格式和用于复制到计算机的格式而定 (HDV 或 DVCAM (DV))，如下表所示。

录制格式	用于复制到计算机的格式	所需软件
HDV	HDV	能够复制 HDV 信号的编辑软件
HDV	DVCAM (DV)	能够复制 DVCAM (DV) 信号的编辑软件
DVCAM (DV)	DVCAM (DV)	能够复制 DVCAM (DV) 信号的编辑软件

⚠ 注意

- 摄像机的  HDV/DV 插孔不具有供电功能。
- 当通过 i.LINK 电缆将摄像机连接到计算机时，务必确保 i.LINK 电缆的端子正确放置。将端子挤入插孔中可能会损坏端子和插孔，或者导致摄像机故障。
- 无法通过 i.LINK 电缆将存储在“Memory Stick Duo”上的图像数据复制到计算机上。
- 有关图像复制的详细信息，请参阅软件使用说明书。
- 有关建议的连接，请参阅编辑软件使用说明书。
- 计算机上的某些编辑软件可能无法正常工作。
- 无法将 DVCAM (DV) 格式更改为 HDV。

所需的菜单设定视被录制图像和要复制到计算机的格式（HDV 或 DVCAM（DV））而有所不同。

录制格式	用于复制到计算机的格式	菜单设定 *
HDV	HDV	[VCR HDV/DV] → [HDV] [i.LINK 设定] → [HDV → DV 转换] → [关]
HDV	DVCAM (DV)	[VCR HDV/DV] → [HDV] [i.LINK 设定] → [HDV → DV 转换] → [开]
DVCAM (DV)	DVCAM (DV)	[VCR HDV/DV] → [DV] [i.LINK 设定] → [HDV → DV 转换] → [关]

* 有关菜单设定，请参阅第 56 页。

提示

- 要原样复制 HDV 格式图像而不更改其格式，您需要与 HDV 兼容的环境。有关详细信息，请参阅软件使用说明书或与软件生产厂商联系。
- 若要通过常规 DVD 播放机播放动画，需要以 SD 格式创建 DVD 视频。DVD 视频不是 HDV 格式。

步骤 1: 连接 i.LINK 电缆

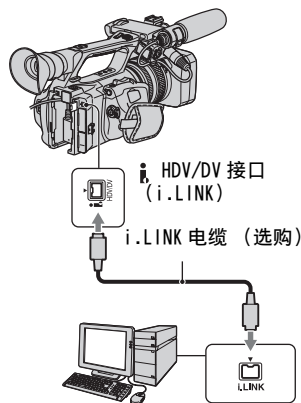

关于连接到计算机的注意事项

- 首先将 i.LINK 电缆连接到计算机，然后连接到摄像机。如果按照相反顺序进行连接，可能会导致静电累积，从而导致摄像机出现故障。
- 在以下情况下，计算机可能会没有响应或无法识别来自摄像机的信号。
 - 将摄像机连接到计算机，而此计算机不支持摄像机液晶屏上显示的视频信号格式（HDV 或 DVCAM（DV））。
 - 使用 i.LINK 电缆进行连接时更改 [VCR HDV/DV]（第 75 页）和 [i.LINK 设定]（第 77 页）设定。
 - 使用 i.LINK 电缆进行连接并将 POWER 开关设定为 CAMERA（第 75 页）时，改变 [拍摄格式] 设定。
 - 使用 i.LINK 电缆进行连接时更改 POWER 开关位置。
- 使用 i.LINK 电缆进行连接时，摄像机液晶屏上将显示输入 / 输出信号格式（HDV 或 DVCAM（DV））。

步骤 2: 复制动画

请使用随机提供的交流适配器 / 充电器来获得交流电源（第 11 页）。

- ① 准备编辑软件（没有随机提供）。
- ② 打开计算机。
- ③ 将录像带插入到摄像机中，并将 POWER 开关设定为 VCR。
- ④ 设定摄像机菜单。
菜单设定视复制图像而有所不同。
- ⑤ 将图像复制到安装了软件的计算机。

⚠ 注意

- 如果图像是以 HDV 格式所复制的，但是却无法被识别，说明编辑软件可能不支持 HDV 格式。根据步骤 ④，将图像转换为 DVCAM (DV) 格式并重新复制。
- 无法将以 DVCAM (DV) 格式录制的录像带以 HDV 格式复制到计算机。

💡 提示

- 如果视频压缩格式为 MPEG2，将以 HDV 格式录制的图像复制到计算机时，10 分钟动画的文件大小约为 2GB（几乎与 DV 文件相同）。

将 HDV 格式的动画从计算机复制到摄像机时

将 [VCR HDV/DV] 设定为 [HDV]，并将 [i.LINK 设定] 的 [HDV → DV 转换] 设定为 [关]（第 75, 77 页）。

⚠ 注意

- 只要编辑软件支持将 HDV 动画复制到录像带上，就可以按 HDV 格式将在计算机上编辑的 HDV 格式动画复制到录像带上。有关详细信息，请与软件生产厂商联系。

将 DVCAM (DV) 格式的动画从计算机复制到摄像机时

将 [VCR HDV/DV] 设定为 [DV]（第 75 页）。

将静止图像复制到计算机

系统要求

- 有关预防措施和兼容应用程序软件的详细信息，另请参阅所连接设备的使用说明书。
- 硬件要求：“Memory Stick Duo”插槽，与“Memory Stick Duo”兼容的Memory Stick读卡器。

复制图像

对于 Windows 用户

可以通过计算机上的“Memory Stick Duo”插槽将存储在“Memory Stick Duo”中的静止图像复制到计算机上。

- ① 打开计算机。
- ② 将“Memory Stick Duo”插入计算机的“Memory Stick Duo”插槽。
- ③ 双击 [My Computer] 中显示的 [Removable Disk] 图标。然后将静止图像从文件夹中拖放到计算机的硬盘驱动器中。

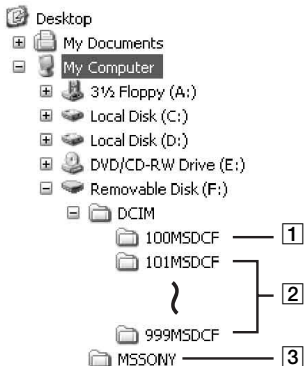

- ① 包含由不带文件夹创建功能的其它摄像机录制的图像文件的文件夹（仅用于播放）。
- ② 包含当未创建新文件夹时由本摄像机录制的图像文件的文件夹，仅显示 [101MSDCF]。

- ③ 包含由不带文件夹创建功能的其它摄像机录制的动画数据的文件夹（仅用于播放）。

文件夹	文件	含义
101MSDCF (最大至 999MSDCF)	DSC0□□ □□.JPG	静止图像 文件

□□□□是介于0001和9999之间的数字。

对于 Macintosh 用户

双击驱动器图标，然后将想要的图像文件拖放到计算机的硬盘中。

故障诊断

如果在使用摄像机时遇到任何问题，请使用下表查找并解决问题。如果问题仍然存在，请断开电源并联系 Sony 经销商。

- 电源 / 液晶屏 / 遥控器 ... 第 94 页
- 盒式录像带 / “Memory Stick Duo” ... 第 95 页
- 录制 ... 第 95 页
- 播放 ... 第 98 页
- 连接到电视机 ... 第 100 页
- 转录 / 编辑 / 连接到其它设备 ... 第 101 页
- 连接到计算机 ... 第 102 页

电源 / 液晶屏 / 遥控器

电源打不开或突然关闭。

- 将充满电的电池组安装到摄像机上（第 11 页）。
- 使用交流适配器 / 充电器连接到电源插座（第 11 页）。

即使将电源设定为“开”，摄像机也无法正常工作。

- 将交流适配器 / 充电器从电源插座断开连接或卸下电池组，约 1 分钟后重新连接。
- 用尖头物体按 RESET 按钮（第 121 页）。

摄像机发热。

- 使用时，摄像机可能会变热。这不是故障。

电池剩余时间指示没有指示正确的时间。

- 环境温度太高或太低，或电池组没有充足电。这不是故障。
- 重新对电池完全充电。如果问题仍然存在，则电池可能已损坏。请更换新的电池（第 11、108 页）。
- 在某些情况下，指示的时间可能不正确。例如，打开或关闭液晶屏时，约需要 1 分钟时间才能显示正确的电池剩余时间。

电池组放电太快。

- 环境温度太高或太低，或电池组没有充足电。这不是故障。
- 重新对电池完全充电。如果问题仍然存在，则电池可能已损坏。请更换新的电池（第 11、108 页）。

图像停留在液晶屏上。

- 如果没有先关闭电源就拔下 DK-415 电缆或卸下电池组，则会发生这种情况。这不是故障。

取景器中的图像不清晰。

- 移动取景器镜头调节杆，直至图像清晰显示为止（第 15 页）。

取景器中的图像消失。

- 如果在打开液晶屏（第 73 页）时将 [寻像器电源模式] 更改为 [自动设定]，取景器指示灯将保持熄灭。

随机提供的遥控器无法正常工作。

- 将 [遥控] 设定为 [开]（第 83 页）。
- 除去遥控器和遥感器之间的任何障碍物。
- 将遥感器远离阳光或顶灯等强光源，否则遥控器可能无法正常工作。
- 将新电池按正确的 +/- 极方向插入电池舱（第 122 页）。

使用随机提供的遥控器时，另一台录像机出现误动作。

- 为录像机选择 VTR 2 以外的其它遥控模式。
- 用黑纸盖住录像机传感器。

盒式录像带 / “Memory Stick Duo”

无法从舱中退出磁带。

- 确保正确连接了电源（电池组或交流适配器 / 充电器）（第 11 页）。
- 摄像机内有湿气凝结（第 111 页）。

使用带录像带内存功能的磁带时，未出现 Cassette Memory 指示或标题显示。

- 本摄像机不支持 Cassette Memory 功能，因此不会出现该指示。

不显示剩余录像带指示。

- 将 [ 剩余时间] 设定为 [开]，以便始终显示剩余录像带指示（第 74 页）。

在倒带或快进过程中盒式录像出现噪音。

- 使用 DK-415 电缆时，倒带 / 快进速度增加（与用电池操作相比），因此噪音增大。这不是故障。

无法删除 “Memory Stick Duo” 上的图像。

- 这些图像是受保护的图像。请在计算机等上解除保护功能。

录制

按 REC START/STOP 按钮时没有开始进行录制。

- 将 POWER 开关滑动到 CAMERA（第 21 页）。
- 录像带已到达结尾。请倒带或插入新的磁带。
- 将磁带的写保护片设定为 REC，或插入新的磁带（第 105 页）。
- 由于湿气凝结，录像带粘在磁鼓上。取出磁带，并将摄像机放置至少 1 小时，然后重新插入磁带（第 111 页）。
- 将 [外部拍摄控制] 的 [拍摄控制模式] 设定为除 [仅限外部] 以外的设定（第 77 页）。

手柄变焦无法正常工作。

- 将手柄变焦速度开关设定为 FIX 或 VAR（第 24 页）。
-

无法在“Memory Stick Duo”上录制。

- “Memory Stick Duo”已满。请删除“Memory Stick Duo”中录制的多余图像（第 107 页）。
 - 在摄像机上格式化“Memory Stick Duo”（第 80 页）或插入另一个“Memory Stick Duo”（第 19 页）。
 - 以下情况下，无法在“Memory Stick Duo”上录制静像。
 - 执行 [淡变器] 时
 - 执行 [SMTH SLW REC] 时
 - 当快门速度低于 1/50 时
 - 使用镜头过渡的同时
 - 将 [照片] 指定到 ASSIGN 7/PHOTO 按钮或 ASSIGN 按钮之一。
-

无法在录像带上录制从最后录制的场景到下一个场景的平滑过渡。

- 请勿在同一盘录像带上以不同的 [录制类型] 设定来录制逐行图像。
 - 执行终点搜索（第 42 页）。
 - 切勿取出磁带（即使关闭电源，也会不间断地连续录制图像）。
 - 切勿在同一盘录像带上以 HDV 和 DVCAM (DV) 格式录制图像。
 - 切勿在同一盘录像带上以 DVCAM 模式和 DV SP 模式录制图像。
 - 将 [快速录制] 设定为 [开] 时，无法录制平滑过渡（第 82 页）。
-

录制静像时没有听见快门声音。

- 将 [提示音] 设定为 [开]（第 82 页）。
 - 当连接有外部设备时，在动画录制期间将不会输出快门声音。
-

终点搜索或最后一个场景查看无法正常工作。

- 录制后切勿退出磁带（第 42 页）。
 - 磁带上没有录制任何内容。
 - 录像带的录制部分之间有空白部分。这不是故障。
-

自动对焦无法正常工作。

- 将 FOCUS 开关设定为 AUTO，启用自动对焦功能（第 25 页）。
- 如果自动对焦工作不正确，请手动调节对焦（第 26 页）。

菜单项以灰色显示或无效。

- 在当前录制 / 播放情况下，无法选择以灰色显示的项。
- 无法同时启动某些功能。以下列表显示了无效的功能和菜单项组合的示例。

无法使用	情况
[逆光], [聚光灯]	手动设定光圈、增益和快门速度中的两个或多个项。 当 [IRIS/EXPOSURE] 设定为 [曝光] 并且用光圈环调节图像亮度时 [超亮度增益] 设定为 [开]。
[对比度增强]	[逆光] 设定为 [开]。
[淡变器]	未插入磁带。 摄像机内有湿气凝结。 磁带上的写保护片设定为 SAVE。
[斑马线], [峰值], [摄像机数据显示], [直方图]	[彩条] 设定为 [开]。
[SMTH SLW REC]	[HDV 逐行] 的 [录制类型] 被设定为 [逐行]。 [HDV 逐行] 的 [录制类型] 被设定为 [隔行]，且 [扫描类型] 被设定为 [25]。 [DV 逐行] 的 [扫描类型] 被设定为 [25]。 [外部拍摄控制] 的 [拍摄控制模式] 被设定为 [仅限外部]。 [彩条] 设定为 [开]。
[标记]	[日期拍摄] 设定为 [开]。
[液晶屏背光亮度], [寻像器背景亮度]	正在使用交流电源。
[TC LINK]	摄像机未通过 i.LINK 电缆连接到外部设备。
[TC COUNTUP]	[TC MAKE] 设定为 [REGENERATE]。
[UB-DATE/TC-TIME]	[TC MAKE] 设定为 [REGENERATE]。 [TC RUN] 设定为 [REC RUN]。 [UB TIME REC] 设定为 [开]。 未设定日期和时间。
[设定本地时间], [日期拍摄]	未设定日期和时间。
[x.v.Color]	[拍摄格式] 设定为 [DV]。
[ECS 频率]	快门速度未设定为 ECS 。
[间隔拍摄]	[外部拍摄控制] 的 [拍摄控制模式] 被设定为 [仅限外部]。 [HDV 逐行] 的 [录制类型] 被设定为 [逐行]。 [HDV 逐行] 的 [录制类型] 被设定为 [隔行]，且 [扫描类型] 被设定为 [25]。 [DV 逐行] 的 [扫描类型] 被设定为 [25]。
[DV 逐帧拍摄]	[外部拍摄控制] 的 [拍摄控制模式] 被设定为 [仅限外部]。 当 [拍摄格式] 被设定为 [HDV1080i] 时

无法使用	情况
[外部拍摄控制]	[间隔拍摄] 设定为 [开]。 [DV 逐帧拍摄] 设定为 [开]。

无法手动调节快门速度、增益、白平衡或光圈。

- 将 AUTO/MANUAL 开关设定为 MANUAL。

屏幕上出现白色、红色、蓝色或绿色小点。

- 使用较低的快门速度时会出现此现象（第 28 页）。这不是故障。

快速经过显示框的对象会出现扭曲。

- 这被称为焦平面现象。这不是故障。由于图像设备（CMOS）读取图像信号的方式所致，快速经过显示框的对象可能会出现扭曲（视录制条件而定）。

屏幕图像很亮，并且对象没有出现在屏幕上。

- 将 [逆光] 设定为 [关]。
- 将 [超亮度增益] 设定为 [关]。

屏幕图像很暗，并且对象没有出现在屏幕上。

- 按住 DISPLAY/BATT INFO 按钮几秒钟以打开背光（第 15 页）。

图像上出现水平条纹。

- 在日光灯、钠灯或水银灯下录制图像时，就会发生这种情况。这不是故障。可通过更改快门速度来改善这种情况（第 28 页）。

录制电视屏幕或计算机屏幕时出现黑带。

- 可通过在扩展清晰扫描（**ECS**）范围内调节快门速度改善此现象（第 28 页）。

精细图案闪烁，对角线呈锯齿状。

- 将 [详细信息] 调节到负值一侧（第 36 页）。

播放

如果播放的是储存在“Memory Stick Duo”中的图像，另请参阅盒式录像带 / “Memory Stick Duo”一节（第 95 页）。

无法播放录像带。

- 将 POWER 开关滑动到 VCR。
- 倒带（第 44 页）。

无法正确播放储存在“Memory Stick Duo”上的图像数据。

- 如果修改了文件名称或文件夹，或者在计算机上对数据进行了编辑，则无法播放图像数据（此时，文件名称将闪烁）。这不是故障（第 108 页）。
- 可能无法正确播放放在其它设备上录制的图像。这不是故障。

数据文件名称未正确显示或闪烁。

- 文件已损坏。
- 本摄像机不支持此文件格式（第 105 页）。
- 如果文件夹结构不符合通用标准，则仅显示文件名称。

图像上出现水平线。显示的图像不清晰或未出现图像。

- 录像磁头很脏。请使用清洁卡带（选购）清洁磁头（第 111 页）。

无法听见在另一台摄像机上以 4CH 麦克风录制的声音。

- 设定 [DV 混音] 进行 DVCAM (DV) 格式 4 声道录制（第 70 页）。
- 无法再现在本摄像机上以 CH3 和 CH4 录制的声音来用于 HDV 格式 4 声道录制。

没有声音或只能听到很轻的声音。

- 调高音量（第 45 页）。
- 设定 [DV 混音]（第 70 页）。
- 使用 [SMTH SLW REC] 录制的图像没有声音。

图像或声音中断。

- 录像带是以 HDV 和 DVCAM (DV) 格式录制的。这不是故障。

动画短暂定格，或声音中断。

- 如果录像带或录像磁头很脏，就会发生这种情况（第 111 页）。
- 使用 Sony 小型 DV 磁带。

屏幕上显示“—”。

- 正在播放的录像带在录制时没有设定日期和时间。
- 正在播放录像带上的空白部分。
- 无法读取有刮痕或噪音的录像带上的数据代码。
- 正在播放放在扩展清晰扫描（**ECS**）范围内录制的动画。
- 正在播放的录像带在录制时增益设定为 -6dB。
- 正在播放的录像带在录制时 [超亮度增益] 设定为 [开]。

出现噪音并且屏幕上显示 **[NTSC]** 或 **[60i]**。

- 此录像带是以非本摄像机制式（PAL）的电视机彩色制式录制的。这不是故障。

日期搜索无法正常工作。

- 更改日期后，确保录制时间超过 2 分钟。如果某天的录制时间太短，则摄像机可能无法准确找到录制日期发生变化的位置。
- 录像带的录制部分之间有空白部分。这不是故障。

终点搜索、摄像预览或最后一个场景查看过程中没有显示图像。

- 录像带是以 HDV 和 DVCAM (DV) 格式录制的。这不是故障。

听不见添加到使用另一台摄像机录制的录像带上的新声音。 **DVCAM DV 亚**

- 将 [DV 混音] 从 [CH1, CH2] (原始声音) 设定为 [混合] 或 [CH3, CH4] (第 70 页)。

液晶屏上出现 2/2-ST。

- 播放其它录制设备上使用 4 声道麦克风录制的录像带时，会出现该现象。本摄像机不符合 4 声道麦克风录制标准。

连接到电视机

无法在使用 i.LINK 电缆连接的电视机上观看图像。

- 如果电视机的 i.LINK 插孔与 HDV1080i 规格不兼容，则无法在电视机上观看 HD (高清) 质量的图像 (第 50 页)。请参阅随电视机提供的使用说明书。
- 降频转换以 HDV 格式录制的图像并以 DVCAM (DV) 格式 (SD 图像质量) 进行播放 (第 77 页)。
- 使用另一根连接电缆连接电视机，然后播放图像 (第 50 页)。

在使用 S VIDEO 插头 (S VIDEO 通道) 或分量视频插头连接的电视机上，听不到声音。

- 如果使用的是 S VIDEO 插头或分量视频插头，请确保还连接了红色和白色插头 (第 50 页)。

在使用分量 A/V 电缆连接的电视机上，看不到图像或听不到声音。

- 根据所连接设备的要求，设定 [分量] (第 76 页)。
- 如果使用的是分量 A/V 电缆，请确保连接了红色和白色插头 (第 50 页)。

在使用 HDMI 电缆连接的电视机上，看不到图像或听不到声音。

- 如果在图像中录制版权保护信号，则不会从 HDMI OUT 插孔中输出 HDV 格式的图像。
- 无法输出通过 i.LINK 电缆 (第 88 页) 输入到摄像机的 DVCAM (DV) 格式图像。
- 如果录像带是以 HDV 和 DVCAM (DV) 格式录制的，则会发生这种情况。断开并重新连接 HDMI 电缆，或滑动 POWER 开关以重新打开摄像机。

图像在 4:3 电视机上出现失真。

- 在 4:3 电视机上观看以 16:9（宽银幕）模式录制的图像时，会发生这种情况。根据录制格式，从以下菜单之一中选择下变换类型。
 - 如果录制格式为 HDV，则从[视频输出]的[下变换]中进行选择（第 76 页）。
 - 如果录制格式为 DVCAM（DV），则从[视频输出]的[DV 宽画面转换]中进行选择（第 77 页）。

在 4:3 电视屏幕的顶部和底部出现黑带。

- 在 4:3 电视机上观看以 16:9（宽银幕）模式录制的图像时，就会发生这种情况。这不是故障。

转录 / 编辑 / 连接到其它设备

无法缩放来自所连接设备的图像。

- 您不能在本摄像机上缩放来自所连接设备的图像。

所连接设备的显示屏上出现时间代码和其它信息。

- 使用 A/V 连接电缆进行连接时，将[显示输出]设定为[LCD 液晶屏]（第 74 页）。

无法使用 A/V 连接电缆正确进行转录。

- 没有正确连接 A/V 连接电缆。
确保将 A/V 连接电缆连接到其它设备的输入插孔以从摄像机转录图像。

使用 i.LINK 电缆进行连接时，显示器屏幕在转录过程中没有显示任何图像。

- 根据所连接设备的要求，设定[VCR HDV/DV]（第 75 页）。

无法将声音添加到录制的录像带上。

- 无法将声音添加到使用本摄像机录制的录像带上。

无法使用 HDMI 电缆正确进行转录。

- 不能使用 HDMI 电缆转录图像。

使用 i.LINK 电缆以宽银幕（16:9）格式复制动画镜头时，屏幕将垂直拉长。

- 无法使用 i.LINK 电缆输出纵横比设定。请改为设定电视机的纵横比。
- 改用 A/V 连接电缆进行连接。

连接到计算机

计算机无法识别摄像机。

- 断开计算机的电缆连接，然后重新牢固连接。
- 从计算机上断开电缆连接，重新启动计算机，然后将计算机正确连接到摄像机。

无法观看录像带上录制的动画或将其复制到计算机。

- 断开计算机的电缆连接，然后重新连接。
- 您需要编辑软件（选购）才能将录像带上录制的动画复制到计算机上（第 90 页）。

计算机没有响应。

- 根据所连接的设备，正确设定 [VCR HDV/DV]（第 75 页）。
- 断开计算机和摄像机的电缆连接。重新启动计算机，然后按正确顺序执行操作步骤来连接计算机和摄像机（第 91 页）。

警告指示和讯息

自检显示 / 警告指示

发生错误时，液晶屏或取景器中出现警告指示。

您可自行修复某些与症状相关联的问题。如果尝试了几次后，问题仍然存在，请联系 Sony 经销商或当地授权的 Sony 服务机构。

C: (或 E:) □□:□□ (自检显示)

C:04:□□

- 电池组不是“InfoLITHIUM”电池组。请使用“InfoLITHIUM”电池组（第 108 页）。

C:06:□□

- 电池组过热。更换电池组，或者卸下电池组并将其放在阴凉处。

C:21:□□

- 产生湿气凝结。取出磁带，并将摄像机放置至少 1 小时，然后重新插入磁带（第 111 页）。

C:22:□□

- 请使用清洁卡带（选购）清洁磁头（第 111 页）。

C:31:□□ / C:32:□□

- 出现了上面没有说明的症状。取出并再次插入磁带，然后重新操作摄像机。如果发生湿气凝结，切勿执行此操作（第 111 页）。
- 拔下电源。重新连接电源，然后重新操作摄像机。
- 更换磁带。按 RESET 按钮（第 121 页），并重新操作摄像机。

E:61:□□ / E:62:□□

- 联系 Sony 经销商或当地授权的 Sony 服务机构。告知以“E”开头的 5 位数字代码。

101-1001 (与文件有关的警告指示)

- 文件已损坏。
- 无法读取文件（第 108 页）。

⚠ (电池电量警告)

- 电池组电量即将耗尽。
- 视操作、环境或电池情况而定，即使还有约 5 至 10 分钟剩余时间，⚠ 仍可能会闪烁。

⚠ (与电池组温度有关的警告指示)

- 电池组过热。更换电池组，或者卸下电池组并将其放在阴凉处。

⚠ (湿气凝结警告) *

- 退出磁带，拔下电源，然后在打开卡带盖的情况下放置 1 小时左右（第 111 页）。

⚠ (与录像带有关的警告指示)

缓慢闪烁:

- 录像带的剩余时间少于 5 分钟。
- 未插入磁带。*
- 磁带上的写保护片设定为锁定（第 105 页）。*

快速闪烁:

- 录像带用完。*

⚠ (退出磁带警告) *

缓慢闪烁:

- 磁带上的写保护片设定为锁定（第 105 页）。

快速闪烁:

- 产生湿气凝结（第 111 页）。
- 显示自检显示代码（第 103 页）。

* 当[提示音]设定为[开]（第 82 页）时，若屏幕上出现警告指示，您会听到旋律声。

警告讯息

如果屏幕上出现讯息，请按照说明进行操作。

在国外使用本摄像机

电源

可以使用随摄像机提供的交流适配器 / 充电器在任何国家 / 地区, 在 AC 100 V 至 240 V、50/60 Hz 范围内使用本摄像机。

关于电视机彩色制式

本摄像机为 PAL 制式, 因此, 只能在带有 AUDIO/VIDEO 输入插孔的 PAL 制式电视机上观看图像。

系统	使用地
PAL	澳大利亚、奥地利、比利时、中国、捷克共和国、丹麦、芬兰、德国、荷兰、香港、匈牙利、意大利、科威特、马来西亚、新西兰、挪威、波兰、葡萄牙、新加坡、斯洛伐克共和国、西班牙、瑞典、瑞士、泰国、英国等
PAL - M	巴西
PAL - N	阿根廷、巴拉圭、乌拉圭
SECAM	保加利亚、法国、圭亚那地区、伊朗、伊拉克、摩纳哥、俄罗斯、乌克兰等
NTSC	巴哈马群岛、玻利维亚、加拿大、中美洲、智利、哥伦比亚、厄瓜多尔、圭亚那、牙买加、日本、韩国、墨西哥、秘鲁、苏里南、台湾、菲律宾、美国、委内瑞拉等

通过时差方便地设定时钟

如果您在国外, 可通过设定时差方便地将时钟调节为当地时间。请选择 [设定本地时间], 然后设定时差 (第 82 页)。

观看以 HDV 格式录制的 HDV 格式图像

您需要带有分量插孔和 AUDIO/VIDEO 输入插孔或 HDMI 插孔的 HDV1080i 兼容电视机 (或显示器)。另外还需要一根分量 A/V 电缆 (随机提供) 或一根 HDMI 电缆 (选购)。

观看以 DVCAM (DV) 格式录制的 DVCAM (DV) 格式图像

您需要带有 AUDIO/VIDEO 输入插孔的电视机。另外, 还需要一根连接电缆。

保养和预防措施

HDV 格式和录制 / 播放

本摄像机能够以 HDV、DVCAM 和 DV 格式进行录制。

建议使用带有 Mini DV 标记的磁带以 HDV/DVCAM/DV 格式进行录制。

建议使用带有 **DVCAM** 标记的磁带以 DVCAM 格式进行录制。

本摄像机与 Cassette Memory 功能不兼容。

什么是 HDV 格式？

HDV 格式是一种视频格式，它是为录制和播放 DV 磁带上的数字高清晰度（HD）视频信号而制订的。

本摄像机采用 1080 条屏幕标准有效扫描线（1080i，像素点数为 1440 × 1080）的隔行模式。

用于录制的视频比特率约为 25 Mbps。

数字接口采用 i.LINK，从而可以与 HDV 兼容电视机或计算机进行数字连接。

- HDV 信号以 MPEG2 格式进行压缩，BS（广播卫星）数字、陆地数字 HDTV 广播和 Blu-ray Disc 录像机中采用此格式。

播放

- 本摄像机可以播放 DVCAM（DV）格式和 HDV1080i 规格的图像。
- 本摄像机可以播放以 HDV 720/30p 格式录制的图像，但无法从 i.LINK 接口（i.LINK）输出这些图像。

防止录像带上出现空白部分

播放录像带后，在开始下次录制之前，请使用 [终点搜索]（第 42 页）转到录制部分的结尾。

版权信号

■ 播放时

如果在本摄像机上播放的磁带包含版权信号，则无法将其复制到与本摄像机相连的另一台摄像机的录像带上。

■ 录制时

无法在摄像机上录制包含用于软件版权保护的版权控制信号的软件。如果试图录制此类软件，则 [版权保护，不能录制。] 出现在液晶屏或取景器上。在进行录制时，本摄像机不会将版权控制信号录制在录像带上。

声音模式

DVCAM 格式有 2 种声音模式。

无法将声音通过摄像机转录到录制的录像带上。

■ FS32K（12 比特）模式

原始声音通过声道 1 和 2 录制，新声音则通过声道 3 和 4 录制。可通过在播放过程中选择菜单设置中的 [DV 混音] 调节声道 1/2 与声道 3/4 之间的平衡。如果选择 [混合]，声道 1/2 与声道 3/4 的声音会合成为输出。

■ FS48K（16 比特）模式

可使用 2 声道以高质量录制原始声音。可以通过液晶屏或取景器指示声音模式。

使用注意事项

■ 长时间不使用摄像机时

取出磁带并存放起来。

■ 防止意外删除

滑动磁带上的写保护片，将其设定为 SAVE。



REC: 可以录制磁带。
SAVE: 无法录制磁带（写保护）。



■ 在磁带上贴标签时

确保仅将标签贴在下图所示的位置，以免导致摄像机出现故障。

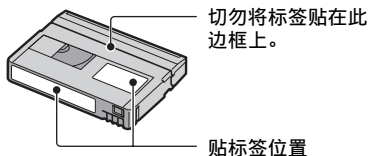

■ 使用磁带后

将录像带倒至开头，以避免图像或声音失真。然后，应将磁带装入卡带盒中，并竖直存放。

■ 清洁镀金连接器时

通常，每退出 10 次磁带后，应使用棉签清洁磁带上的镀金连接器。

如果磁带上的镀金连接器很脏或有灰尘，则可能无法正确显示剩余录像带指示。

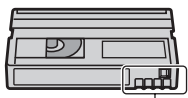

镀金连接器

关于符合 Sony HDV1080i 的电视机

HDV1080i

要观看以 HDV 格式录制的播放图像，需要使用带有分量输入插孔的 HDV 格式兼容电视机。

DVCAM/DV 格式的兼容性

与个人 DV 格式相比，DVCAM 格式更可靠、更高端。以下说明了 DVCAM 与 DV 格式编辑之间的差异、兼容性和限制。

NS 在不符合 DVCAM 标准时出现。

DVCAM 与 DV 格式之间的差异

规格	DVCAM	DV
磁迹间距	15 μm	10 μm
音频取样频率	12 比特: 32 kHz 16 比特: 48 kHz	12 比特: 32 kHz 16 比特: 48 kHz 44.1 kHz 48 kHz
音频录制模式 *	锁定模式	锁定 / 解锁模式

* 音频录制有 2 种模式：锁定模式和解锁模式。在锁定模式中，音频和视频的取样频率是同步的。因此，锁定模式在音频编辑过程中具有比解锁模式更有效的数字处理和更顺畅的过渡。

小型 DVCAM 和小型 DV 磁带

图像的录制格式根据录制设备的格式定义，如下所述。

录制设备的格式	磁带格式	录制格式
DVCAM	DVCAM DV	DVCAM
DV	DVCAM DV	DV

⚠ 注意

- 本摄像机与 DVCAM 格式兼容。虽然小型 DV 磁带可用于录制，建议您使用小型 DVCAM 磁带充分发挥 DVCAM 格式的高可靠性。
- 以 DVCAM 格式进行录制时，小型 DV 磁带的录制时间比小型 DV 磁带上的标称时间短 1/3。

播放兼容性

盒式	在 DV 视频设备上	在 DVCAM 视频设备上
DV 格式	可播放	以 SP 模式录制时才可播放
DVCAM 格式	可在部分设备上播放	可播放

使用 DV 插孔进行编辑的兼容性

通过 i.LINK 电缆将本摄像机连接到其它数字视频设备时，根据源录像带和录制设备的格式定义所编辑录像带的录制格式，如下所述。使用编辑的录像带进行播放或编辑可能因转录操作而受到限制。阅读“编辑的限制”（第 107 页）后再进行转录。

源录像带	播放设备的格式	录制设备的格式	录制格式
DV 格式 (仅限 SP 模式)	DVCAM	DVCAM DV	DVCAM ¹⁾ DV
DV 格式	DV	DVCAM DV	DVCAM DV
DVCAM 格式 ²⁾	DVCAM	DVCAM DV	DVCAM DV
DVCAM 格式 ²⁾	DV ³⁾	DVCAM DV	DVCAM (兼容性视型号而定。)

¹⁾ 使用小型 DVCAM 视频设备对以 DV 格式录制的录像带进行 DV 转录时，转录出的录像带使用 DVCAM 格式，其时间代码格式会出现部分误调。（除特定情况外，录制的图像不会受到影响。）

²⁾ 如果要转录的录像带为 DVCAM 格式（如 1），则转录出的录像带为 DVCAM 格式，并且时间代码格式会出现部分误调。

³⁾ 部分小型 DV 视频设备或许可以播放 DVCAM 格式的录像带。即使可以播放此类录像带，仍无法保证播放质量。时间代码格式会出现部分误调。

注意

- 如果使用上述 1) - 3) 中的录像带进行编辑，无论播放设备和录制设备的格式如何，功能都可能受到限制。

编辑的限制

当您编辑使用 HDV/DV 接口 (i.LINK) 插孔转录或编辑的录像带时，可能发现受到以下限制：

- 由于磁迹间距的差异，无法使用小型 DVCAM 视频设备在 DV 格式的录像带上进行录制或编辑。

- 根据使用的 DVCAM 视频设备，如果音频录制模式为解锁模式，可能无法编辑 DVCAM 格式的录像带。在这种情况下，使用音频 / 视频插孔进行转录。

关于“Memory Stick”

“Memory Stick”是一种紧凑型、便携式 IC 录制媒体，具有较大的数据容量。可以在摄像机上使用下列类型的“Memory Stick”。但是，我们不保证可在本摄像机上使用所有类型的“Memory Stick”。（有关更多详细信息，请参阅以下列表。）

“Memory Stick”类型	录制 / 播放
“Memory Stick Duo” (具有 MagicGate)	○
“Memory Stick PRO Duo”	○
“Memory Stick PRO-HG Duo”	○

- 本产品不支持通过并行接口的高速数据传输。
- 本产品无法录制或播放采用“MagicGate”技术的数据。“MagicGate”是一种版权保护技术，可以加密格式录制和传输内容。
- 本产品与“Memory Stick Micro”（“M2”）兼容。“M2”是“Memory Stick Micro”的缩写。
- 静像格式：摄像机以 JPEG (Joint Photographic Experts Group) 格式压缩和录制图像数据。文件扩展名为“.JPG”。
- 不保证使用计算机 (Windows 操作系统 / Mac OS) 格式化过的“Memory Stick Duo”与本摄像机的兼容性。
- 数据读取 / 写入速度可能视所使用的“Memory Stick Duo”和“Memory Stick Duo”兼容产品的组合而有所不同。
- 用小的锥形物体将“Memory Stick Duo”上的写保护片滑动到写保护位置，可防止意外删除图像。
- 不对损坏或丢失的图像数据提供赔偿，可能会在以下情况下出现这些问题：
 - 摄像机在“Memory Stick Duo”上读 / 写图像文件（存取指示灯亮起或闪烁）时，退出“Memory Stick Duo”、关闭摄像机电源或卸下电池组进行更换。
 - 在磁铁或磁场附近使用“Memory Stick Duo”。
- 建议在计算机硬盘上对重要数据进行备份。

- 在“Memory Stick Duo”的备注区书写时，切勿用力过大。
- 切勿在“Memory Stick Duo”或“Memory Stick Duo”适配器上贴标签或类似物。
- 携带或存放“Memory Stick Duo”时，请将其放入盒内。
- 切勿触摸端子或让金属物体接触到端子。
- 切勿弯曲、掉落“Memory Stick Duo”，或对其施加压力。
- 切勿拆卸或改动“Memory Stick Duo”。
- 切勿弄湿“Memory Stick Duo”。
- 请小心将“Memory Stick Duo”媒体放在小孩够不到的地方。否则，可能存在小孩误吞的危险。
- 切勿将“Memory Stick Duo”以外的任何物体插入“Memory Stick Duo”插槽。否则，可能会导致出现故障。
- 切勿在以下场所使用或存放“Memory Stick Duo”。
 - 受高温影响的地方，如夏天停在户外的汽车。
 - 阳光直射的地方。
 - 湿度高或受腐蚀性气体影响的地方。

■ 关于“Memory Stick Duo”适配器

- 将“Memory Stick Duo”与符合“Memory Stick”的设备配合使用时，必须将“Memory Stick Duo”插入“Memory Stick Duo”适配器。
- 将“Memory Stick Duo”插入“Memory Stick Duo”适配器时，确保按正确方向插入“Memory Stick Duo”，然后再将其完全插入。请注意，使用不当可能会导致故障。此外，如果按错误方向将“Memory Stick Duo”强行插入“Memory Stick Duo”适配器，可能会将其损坏。
- 切勿插入未装入“Memory Stick Duo”的“Memory Stick Duo”适配器。否则，可能会导致本摄像机出现故障。

■ 关于“Memory Stick PRO Duo”

- 可以在本摄像机上使用的“Memory Stick PRO Duo”的最大存储器容量为 16 GB。
- 本摄像机不支持高速数据传输。

关于使用“Memory Stick Micro”的注意事项

- 若要在摄像机中使用“Memory Stick Micro”，需要 Duo 尺寸的 M2 适配器。将“Memory Stick Micro”插入 Duo 尺寸的 M2 适配器，然后将适配器插入“Memory Stick Duo”插槽。如果不使用 Duo 尺寸的 M2 适配器即将“Memory Stick Micro”插入摄像机，可能无法将其从摄像机中取出。
- 请勿将“Memory Stick Micro”放置在幼儿能拿到的地方。否则幼儿可能会将其意外吞食。

关于图像数据兼容性

- 由本摄像机录制在“Memory Stick Duo”上的图像数据文件符合“Design rule for Camera File system”通用标准，该标准的设立者为 JEITA (Japan Electronics and Information Technology Industries Association)。
- 在本摄像机上，无法播放不符合此通用标准的其它设备 (DCR-TRV900E 或 DSC-D700/D770) 上录制的静像。(这些型号在有些区域不销售。)
- 如果无法使用另一台设备使用过的“Memory Stick Duo”，请用本摄像机对其进行格式化 (第 80 页)。请注意，格式化操作将删除“Memory Stick Duo”上的所有信息。
- 您可能无法使用本摄像机来播放图像：
 - 播放了在计算机上修改的图像数据时。
 - 播放使用其它设备录制的图像数据时。

关于“InfoLITHIUM”电池组

本摄像机与“InfoLITHIUM”电池组 (L 系列) 兼容。
本摄像机只能使用“InfoLITHIUM”电池组进行操作。
“InfoLITHIUM”L 系列电池组带有  标记。

什么是“InfoLITHIUM”电池组？

“InfoLITHIUM”电池组是锂离子电池组，它具有在摄像机和随机提供的交流适配器/充电器之间传送工作状态相关信息的功能。

“InfoLITHIUM”电池组根据摄像机的操作条件计算功率消耗，并以分钟为单位显示电池剩余时间。

使用交流适配器 / 充电器时，将显示电池剩余时间和充电时间。

对电池组充电

- 开始使用摄像机之前，确保对电池组进行充电。
- 我们建议在环境温度10°C至30°C范围内对电池组进行充电，直至交流适配器 / 充电器的充电指示灯熄灭。如果超出此温度范围对电池组进行充电，则可能无法对其进行有效进行充电。

有效使用电池组

- 当环境温度为10°C或更低时，电池组性能将会下降，可使用的时间将会缩短。在此情况下，请执行以下操作之一，以使电池组能够使用更长时间。
 - 将电池组装入袋中使其变暖，在马上要开始拍摄时再将其插入摄像机。
 - 使用大容量电池组：NP-F770/F970（选购）。
- 如果经常使用液晶屏或经常执行播放、快进或倒带操作，将会加快电池组电量消耗速度。我们建议您使用大容量电池组：NP-F770/F970。
- 在摄像机上未进行录制或播放时，确保将POWER开关设定为OFF。当摄像机处于录制待机或播放暂停模式时，仍会消耗电池组电量。
- 在进行实际录制之前，请准备超过预期录制时间两至三倍的备用电池组并进行试录。
- 切勿让电池组沾水。此电池组不防水。

关于电池剩余时间指示

- 当电源中断，即使电池剩余时间指示显示电池组还有足够的电量进行操作，也要对电池组重新完全充电。将正确显示电池剩余时间。但请注意，如果电池组长时间在高温中使用，一直处在完全充电状态或者频繁使用，将无法恢复电池指示。请仅将电池剩余时间指示作为近似参考。
- 视操作条件或环境温度而定，即使电池仍剩余5至10分钟时间，但表示电池电量低的 \square 标记也会闪烁。

关于电池组存放

- 如果长时间不使用电池组，请每年对电池组完全充电一次并在摄像机上将电量耗尽，以使其保持正常工作。要存放电池组，请将其从摄像机上卸下，并放在干燥、凉爽的地方。
- 要对摄像机上的电池组完全放电，请将摄像机保持在录像带录制待机状态，直至电源中断（第14页）。

关于电池寿命

- 电池容量随时间的推移和使用次数增加而逐渐减小。如果两次充电之间的使用时间明显减少，请更换新的电池。
- 每个电池的寿命视存放、操作和环境条件而有所不同。

关于 i.LINK

本摄像机上的  HDV/DV (i.LINK) 插孔是符合 i.LINK 的 4 针插孔。本节将说明 i.LINK 标准及其特性。

什么是 i.LINK?

i.LINK 是数字串行接口，用于将数字视频、数字音频和其它数据传输到其它 i.LINK 兼容设备。也可以使用 i.LINK 控制其它设备。

您可以使用 i.LINK 电缆连接 i.LINK 兼容设备。一些可能的应用通过各种数字 AV 设备进行操作和数据处理。以菊花链将两个或多个 i.LINK 兼容设备连接到本摄像机时，可以通过链中的任何设备进行操作。请注意，操作方法或数据处理可能会视所连接设备的规格和特性而有所不同。

注意

- 通常，只有一个设备可以使用 i.LINK 电缆连接到本摄像机。将本机连接到具有两个或两个以上  HDV/DV 接口的 HDV/DV 兼容设备时，请参阅要连接的设备的使用说明书。
- i.LINK 是 Sony 提出的较为熟知的 IEEE 1394 数据传输总线术语，并且是许多公司认可的商标。
- IEEE 1394 是由 Institute of Electrical and Electronics Engineers 标准化的一项国际标准。

关于 i.LINK 波特率

i.LINK 的最大波特率视设备而有所不同。共有三种类型。

S100 (约 100Mbps*)

S200 (约 200Mbps)

S400 (约 400Mbps)

在每个设备使用说明书的“规格”中列出了波特率。在有些设备上，i.LINK 接口旁边也会指示该信息。

将摄像机连接到具有不同最大波特率的设备时，波特率可能与所指示的数值不同。

* 什么是 Mbps?

Mbps 表示“每秒兆位”或一秒钟内可以发送或接收的数据量。例如，波特率 100 Mbps 的含义是一秒钟内可以发送 100 兆位数据。

在本摄像机上使用 i.LINK 功能

有关将本摄像机连接到具有 i.LINK 接口的其它视频设备时如何进行转录的详细信息，请参阅第 87 页。

本机也可以连接到 Sony 生产的其它 i.LINK 兼容设备（如 VAIO 系列个人计算机）以及视频设备。

某些 i.LINK 兼容视频设备（如数字电视机、DVD、MICROMV 或 HDV 录像机/播放机）与本摄像机不兼容。连接到其它设备之前，务必确认该设备是否与 HDV/DV 设备兼容。有关预防措施和兼容应用程序软件的详细信息，另请参阅所连接设备的使用说明书。

⚠ 注意

- 通过 i.LINK 电缆将带有 i.LINK 端子的设备连接到摄像机时，请先关闭设备并将其从电源插座上拔出插头，然后再插入或拔出 i.LINK 电缆。

关于 x.v.Color

- x.v.Color 由 Sony 提议，是 xvYCC 标准更为人熟知的术语，并且是 Sony 的商标。
- xvYCC 是视频中色彩空间的国际标准。该标准可以比当前使用的广播标准表达更广的色彩范围。

关于操作摄像机

关于使用和保养

- 切勿在以下地方使用或存放摄像机和附件。
 - 过热或过冷处。切勿将摄像机和附件放在温度超过 60°C 的地方，如直射阳光下，热源附近或停在太阳下的汽车内。否则，可能会导致出现故障或变形。
 - 靠近强磁场或机械震动。摄像机可能会出现故障。
 - 靠近强无线电电波或辐射。摄像机可能无法正常录制。
 - 靠近 AM 接收机和视频设备。可能会产生噪音。
 - 在沙滩或灰尘较多的地方。如果沙子或灰尘进入摄像机，它可能会出现故障。有时，可能无法修复此类故障。
 - 窗户旁或室外，液晶屏、取景器或镜头可能会暴露在直射阳光下。这会损坏取景器或液晶屏内的部件。
 - 非常潮湿的地方。
- 使用 DC 7.2 V (电池组) 或 DC 8.4 V (交流适配器) 操作摄像机。
- 对于直流或交流操作，请采用使用说明书中建议的附件。
- 切勿弄湿摄像机，例如被雨水或海水溅湿。如果弄湿摄像机，它可能会出现故障。有时，可能无法修复此类故障。
- 如果有任何固体或液体进入机壳内，请拔掉摄像机电源插头，并请 Sony 经销商检查没有问题后方可继续使用。
- 避免粗暴操作、拆卸、改装、物理撞击或击打，如敲击、掉落或踩踏本产品。应特别当心镜头。
- 请勿使用已变形或损坏的电池组。
- 不使用摄像机时，确保将 POWER 开关设定为 OFF。
- 例如，切勿用毛巾包住摄像机进行操作。否则，可能会造成热量积聚在内部。

- 断开电源线连接时，请抓住插头拔，不要拉电源线。
- 切勿在电源线上放置任何重物而损坏电源线。
- 保持金属触点清洁。
- 将遥控器和纽扣电池放在小孩够不到的地方。如果意外吞食电池，请立即就医。
- 如果电池的电解液渗漏，
 - 请联系当地授权的 Sony 服务机构。
 - 洗去可能已经接触皮肤的液体。
 - 如果液体进入眼睛，请用大量的水冲洗并就医。

■ 长时间不使用摄像机时



- 定期打开摄像机电源，并播放磁带约 3 分钟左右。
- 存放摄像机之前，请将电池电量耗尽。

湿气凝结

如果将摄像机直接从寒冷的地方拿到温暖的地方，摄像机内部、录像带表面或镜头上可能产生湿气凝结。在此状态下，录像带可能会粘在磁鼓上而损坏，或者摄像机可能无法正常操作。如果摄像机内部有湿气凝结，将显示 [湿气凝结。请退出磁带。] 或 [湿气凝结。请关机一小时。]。当镜头上凝结湿气时，将不会出现该指示。

■ 如果已经产生湿气凝结

除磁带退出外，所有其它功能将无法正常工作。请退出磁带，关闭摄像机，并在打开卡带盖的情况下将摄像机放置一小时左右。满足以下两个条件时，可以重新使用摄像机：

- 打开电源时，不出现警告信息。
- 插入磁带并按视频操作按钮时， 或  均不闪烁。

如果湿气开始凝结，摄像机有时无法检测到凝结现象。如果发生这种情况，有时打开卡带盖后 10 秒钟后才能退出磁带。这不是故障。退出磁带前，切勿关闭卡带盖。

■ 关于湿气凝结的注意事项

如果将摄像机从寒冷的地方拿到温暖的地方（反之亦然），或在潮湿的地方使用摄像机，可能会产生湿气凝结（如下所述）。

- 将摄像机从滑雪场拿到用取暖设备取暖的地方时。
- 将摄像机从装有空调的汽车或房间拿到户外炎热的地方时。
- 暴风或阵雨后使用摄像机。
- 在炎热且潮湿的地方使用摄像机时。

■ 如何避免湿气凝结



将摄像机从寒冷的地方拿到温暖的地方时，请将摄像机装入塑料袋并封紧袋口。当塑料袋内的空气温度达到周围温度时，再打开塑料袋（约一小时后）。

录像磁头

如果播放以 HDV 格式录制的录像带，图像和声音可能会定格片刻（约 0.5 秒）。

如果由于录像带或录像磁头上有脏物而无法正常录制或播放 HDV 信号，则会发生此情况。视磁带而定，即使磁带是全新的或使用时间不长，偶尔也会发生这种情况。

如果在播放时出现此定格现象，可通过在稍稍快进后再倒带来解决此问题并继续观看图像。如果此定格现象是在录制过程中产生的，则无法进行恢复。为了防止出现此类问题，请使用 Sony 小型 DV 磁带。

- 如果发生以下问题，请用 Sony 清洁卡带（选购）清洁录像磁头 10 秒钟。
 - 播放图像不移动。
 - 不显示播放图像。
 - 声音中断。
 - 在录制时屏幕上显示   录像磁头已脏。请使用清洁卡带。]。
 - HDV 格式出现以下现象。



播放屏幕
暂停。



播放屏幕变为空白。
（蓝屏）

保养和预防措施 (续)

- DVCAM (DV) 格式出现以下现象。

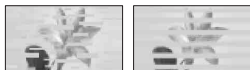

出现块状
干扰。



播放屏幕变为空白。
(蓝屏)

- 录像磁头长时间使用后可能会磨损。如果使用清洁卡带 (选购) 后仍无法获得清晰的图像, 则录像磁头可能已磨损。请联系 Sony 经销商或当地授权的 Sony 服务机构以更换录像磁头。

液晶屏

- 切勿对液晶屏施加过大的压力, 否则可能会造成损坏。
- 如果在寒冷的地方使用摄像机, 液晶屏上可能会出现残像。这不是故障。
- 使用摄像机时, 液晶屏的背面可能会发热。这不是故障。

■ 清洁液晶屏

如果指印或灰尘弄脏液晶屏, 建议您使用软布进行清洁。使用液晶屏清洁套件 (选购) 时, 切勿将清洁液直接涂在液晶屏上。请使用蘸有液体的清洁纸。

关于处理外壳

- 如果外壳弄脏, 请用软布蘸少量水进行清洁, 然后用干燥软布将外壳擦干。
- 避免执行以下操作, 以免损坏表面。
 - 使用稀释剂、汽油、酒精、化学织物、驱虫剂、杀虫剂和遮光剂等化学物质。
 - 手上沾有以上物质进行操作。
 - 外壳长时间接触橡胶或乙烯树脂等物质。

关于镜头的保养和存放

- 在以下情况下, 用软布擦拭镜头表面:
 - 镜头表面有指印时。
 - 在炎热或潮湿的地方
 - 镜头暴露在海边等含盐份的空气中。
- 将镜头存放在通风良好且灰尘很少的地方。

- 为了防止发霉, 请按照上述说明定期清洁镜头。建议每个月操作一次摄像机, 使其长期保持最佳状态。

对预装的充电电池进行充电

本摄像机预装了一块充电电池, 即使将 POWER 开关设定为 OFF, 也能保留日期、时间和其它设定。通过交流适配器 / 充电器将摄像机连接到电源插座时或插入了电池组时, 预装的充电电池始终在充电。如果不使用摄像机、没有连接交流适配器 / 充电器或没有安装电池组, 则充电电池约 3 个月后将完全放电。请对预装充电电池进行充电, 然后再使用摄像机。

但是, 即使预装充电电池未充电, 摄像机操作也不会受到影响, 只是没有录制日期。

■ 操作步骤

使用随机提供的交流适配器 / 充电器将摄像机连接到电源插座, 在将 POWER 开关设定为 OFF 的情况下将摄像机放置 24 小时以上。

清除取景器内部的灰尘

1 取下取景器的目镜。

滑下取景器释放杆并将其保持就位 (①), 然后按插图中箭头方向所示, 提升目镜 (②)。

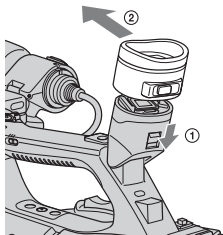

2 用吹气工具清除目镜和取景器内部的灰尘。

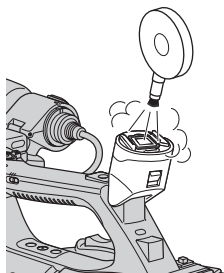

规格

系统

视频录制系统 (HDV)

双旋转磁头, 螺旋扫描系统

视频录制系统 (DVCAM (DV))

双旋转磁头, 螺旋扫描系统

静像录制系统

Exif Ver. 2.2*

音频录制系统 (HDV)

旋转磁头, MPEG-1 Audio Layer-2,

量化: 16 比特

Fs48kHz (立体声)

传输速率: 384 kbps

音频录制系统 (DVCAM (DV))

旋转磁头, PCM 系统

量化: 12 比特

Fs32kHz (声道 1/2 立体声),

量化: 16 比特

Fs48kHz (声道 1/2 立体声)

视频信号

PAL 彩色, CCIR 标准

1080/50i 规格

可用磁带

印有  标记的小型 DV 磁带或印有 [DVCAM] 标记的小型 DVCAM 磁带

录像带速度 (HDV)

约 18.831 mm/s

录像带速度 (DVCAM)

约 28.221 mm/s

录像带速度 (DV SP)

约 18.831 mm/s

录制 / 播放时间 (HDV)

63 分钟 (使用 PHDVM-63DM 磁带)

录制 / 播放时间 (DVCAM)

41 分钟 (使用 PHDVM-63DM 磁带)

录制 / 播放时间 (DV SP)

63 分钟 (使用 PHDVM-63DM 磁带)

快进 / 倒带时间

约 2 分 40 秒 (使用 PHDVM-63DM 磁带和充电电池组)

约 1 分 45 秒 (使用 PHDVM-63DM 磁带和交流适配器 / 充电器)

取景器

电动取景器 (彩色, 黑白)

图像

1.1 cm (0.45 型, 纵横比 16:9)

总点数

1 226 880 (约 852×3 [RGB] \times 480)

成像设备

6.0 mm (1/3 型) 3CMOS 传感器

录制像素 (HDV/DV16:9 静态录制):

最大 120 万 (1 440 \times 810) 像素**

总计: 约 1 120 000 个像素

有效 (动画, 16:9):

约 1 037 000 个像素

有效 (动画, 4:3):

约 778 000 个像素

有效 (静像, 16:9):

约 1 037 000 个像素

有效 (静像, 4:3):

约 778 000 个像素

镜头

G 镜头

20 \times (光学), 约 30 \times (数字, 当 [数字延伸] 设定为 [开] 时)

焦距

f=4.1 - 82.0 mm

转换为 35 mm 照相机时

29.5 - 590 mm (16:9),

36.1 - 722 mm (4:3)

F1.6 - 3.4

滤镜直径: 72 mm

色温

[自动设定]

 (单键结合) A/B

[室内] (3 200K)

[室外] (5 800K \pm 7 偏移等级)

[手动 WB 温度] (2 300K -

15 000K, 步长为 100K)

最低照光度

1.5 lx (lux) (固定的快门速度
1/25, 自动增益, 自动光圈) (F
1.6)

- * “Exif” 是由 JEITA (Japan
Electronics and Information
Technology Industries
Association) 制订的静像文件格式。
采用此格式的文件可以包含附加信息,
如录制时的摄像机设定信息。
- **采用基于 112 万总像素的 ClearVid
CMOS 传感器和增强型影像处理器
(Enhanced Imaging Processor) 的
像素插值技术。

输出连接器**A/V 远程连接器**

10 针连接器

当连接了 A/V 连接电缆时

视频信号: 1 V_{p-p}, 75 Ω (欧姆)

亮度信号: 1 V_{p-p}, 75 Ω (欧姆)

色度信号: 0.3 V_{p-p} (色同步信
号), 75 Ω (欧姆)

当连接了分量 A/V 电缆时

Y: 1 V_{p-p}, 75 Ω (欧姆) P_B/P_R,

C_B/C_R: +/- 350 mV, 75 Ω (欧姆)

音频信号: -10 dBu (负载阻抗为
47 kΩ (千欧姆) 时), 输出阻抗小
于 2.2 kΩ (千欧姆)
(0 dBu=0.775 V_{rms})

HDMI OUT 插孔

A 型 (19 针)

Ⓞ (耳机) 插孔

立体声小型插孔 (Ø3.5 mm)

输入 / 输出连接器**LANC 插孔**

立体声小型插孔 (Ø2.5 mm)

INPUT1/INPUT2 插孔

XLR 3 针, 凹形,

-48 dBu: 3 kΩ (千欧姆)

+4 dBu: 10 kΩ (千欧姆)

(0 dBu=0.775 V_{rms})

Ⓜ HDV/DV 插孔

i.LINK 接口 (IEEE 1394, 4 针连接
器 S100)

液晶屏**图像**

8.0 cm (3.2 型, 纵横比 16:9)

总点数

921 600 (1 920 × 480)

常规**电源要求**

DC 7.2 V (电池组)

DC 8.4 V (交流适配器 / 充电器)

平均功率消耗 *

在正常亮度下使用麦克风 ECM-XM1
和取景器进行录制时:

HDV 录制时 6.9 W

DVCAM (DV) 录制时 6.7 W

在正常亮度下使用麦克风 ECM-XM1
和液晶屏进行录制时:

HDV 录制时 7.1 W

DVCAM (DV) 录制时 6.9 W

工作温度

0 °C 至 40 °C

存放温度

-20 °C 至 +60 °C

尺寸 (近似)

169 × 188 × 451 mm

(宽 / 高 / 深)

包括突出部分

169 × 188 × 451 mm

(宽 / 高 / 深)

包括突出部分及电池组 (NP-F570)

重量 (近似)

2.2 kg, 包括带镜头盖的镜头遮光
罩

2.5 kg, 包括电池组 (NP-F570)、
磁带 (PHDVM-63DM)、带镜头盖的
镜头遮光罩以及麦克风 (ECM-XM1)

* 当使用 HVR-MRC1 时, 平均功耗增加 2.5 W 左
右。

交流适配器 / 充电器 AC-VQ1050

电源要求

AC 100 V - 240 V, 50 Hz/60 Hz

功率消耗

22 W

输出电压

DC 8.4 V*

工作温度

0 °C 至 40 °C

存放温度

-20 °C 至 +60 °C

尺寸 (近似)

123 × 53 × 135 mm

(宽 / 高 / 深)

不包括突出部分

重量 (近似)

390 g 不包括电源线

* 有关其他规格的说明, 请参阅交流适配器 / 充电器上的标签。

充电电池组 NP-F570

最大输出电压

DC 8.4 V

输出电压

DC 7.2 V

最大充电电压

DC 8.4 V

最大充电电流

3.0 A

容量

15.8 Wh (2 200 mAh)

类型

锂离子

设计和规格如有变更, 恕不另行通知。

关于商标

- “Memory Stick”、、“Memory Stick Duo”、“MEMORY STICK DUO”、“Memory Stick PRO Duo”、“MEMORY STICK PRO DUO”、“Memory Stick PRO-HG Duo”、“MEMORY STICK PRO-HG DUO”、“Memory Stick Micro”、“MagicGate”、“MAGIC GATE”、“MagicGate Memory Stick”和“MagicGate Memory Stick Duo”是 Sony Corporation 的商标。

- “InfoLITHIUM”是 Sony Corporation 的商标。

-  是 Sony Corporation 的商标。

- “x.v.Colour”是 Sony Corporation 的商标。

- i.LINK 和  是 Sony Corporation 的商标。

- Mini  Digital Video Cassette 是商标。

-  是商标。

- Microsoft、Windows、Windows Vista 和 Windows Media 是 U.S. Microsoft Corporation 在美国和其它国家的商标或注册商标。

- Macintosh 和 Mac OS 是 Apple Inc. 在美国和其它国家的注册商标。

- HDV 和 HDV 标志是 Sony Corporation 和 Victor Company of Japan, Ltd. 的商标。

- HDMI、HDMI 标志和 High-Definition Multimedia Interface 是 HDMI Licensing LLC 的商标或注册商标。

- Pentium 是 Intel Corporation 的商标或注册商标。

- Adobe 和 Adobe Reader 是 Adobe Systems Incorporated 的商标。

此处提及的所有其它产品名称可能是各自公司的商标或注册商标。另外, 本手册中未在每处都注明™和“®”。

有关许可注意事项

未经 MPEG LA, L.L.C., 250 STEELE STREET, SUITE 300, DENVER, COLORADO 80206 授予 MPEG-2 专利组合中的适用专利许可, 除非客户个人使用, 严禁以符合 MPEG-2 标准的任何方式将本产品用于套装媒体的视频信息编码。

识别部件和控制器

括号中的数字为参考页。

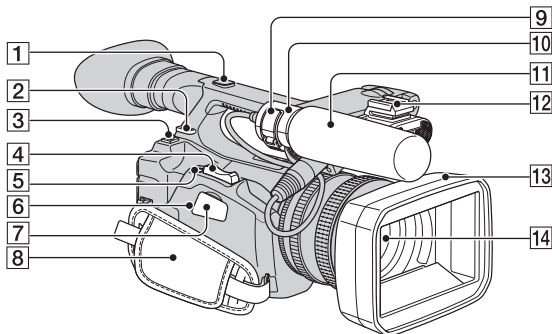

- | | |
|------------------------------|-------------------|
| ① 配件热靴安装孔 (117) | ⑧ 抓握带 (14) |
| ② 肩带锁扣 (120) | ⑨ 麦克风固定夹钳 (9) |
| ③ BATT RELEASE 按钮 (11) | ⑩ 麦克风固定器 (9) |
| ④ 变焦控制杆 (24) | ⑪ 麦克风 (9) |
| ⑤ ASSIGN 7/PHOTO 按钮 (23) | ⑫ 配件热靴 (117) |
| ⑥ 存取指示灯 (20) | ⑬ 带镜头盖的镜头遮光罩 (10) |
| ⑦ “Memory Stick Duo” 插槽 (19) | ⑭ 镜头 (10) |

安装配件热靴

如图所示，将配件热靴安装到配件热靴安装孔处。

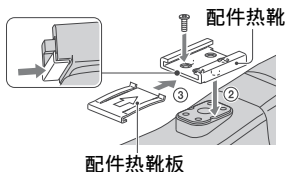
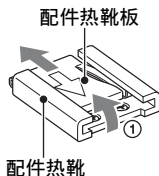

- ① 抬起配件热靴板的边缘，然后按配件热靴板上箭头的相反方向拉配件热靴板，将其从配件热靴上拆下。
- ② 放置配件热靴时，使其上的突起与配件热靴安装孔的凹入处匹配，然后用四颗螺钉将其固定到安装孔处。
- ③ 按热靴板上的箭头方向插入配件热靴，直到热靴板的端部与热靴的端部结合。

拆下配件热靴

与“安装配件热靴”的步骤①相同的方法拆下热靴板。松开4颗螺钉，然后将配件热靴从配件热靴安装孔上拆下。

识别部件和控制器 (续)

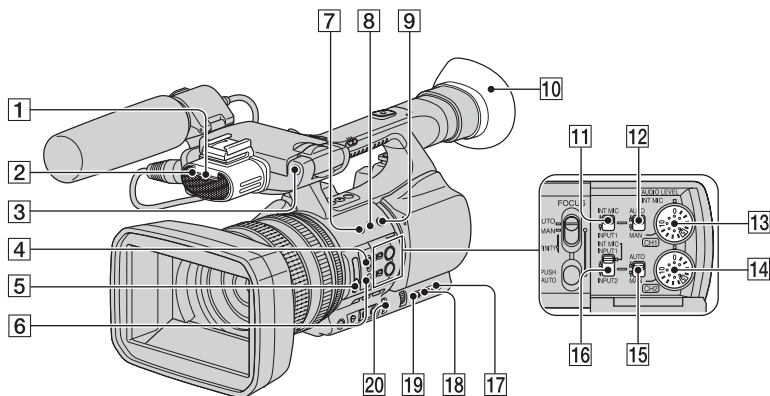

1 前拍摄灯 (82)
如果剩余的录像带空间不足或电池电量低, 则拍摄灯闪烁。

2 内置麦克风 (9)

3 前传感器 (83)

4 FOCUS 开关 (25)

5 ND 滤镜 (28)

6 PUSH AUTO 按钮 (25)

7 ASSIGN 1 按钮 /ZEBRA 按钮 (40)

8 ASSIGN 2 按钮 /AE SHIFT 按钮 * (40)

9 ASSIGN 3 按钮 /REC REVIEW 按钮
(40)

10 大眼罩 (16)

11 CH1 (INT MIC/INPUT1) 开关 (38)

12 AUTO/MAN (CH1) 开关 (38)

13 AUDIO LEVEL (CH1) 拨盘 (38)

14 AUDIO LEVEL (CH2) 拨盘 (38)

15 AUTO/MAN (CH2) 开关 (38)

16 CH2 (INT MIC/INPUT1/INPUT2) 开
关 (38)

17 STATUS CHECK 按钮 (48)

18 PICTURE PROFILE 按钮 (30)

19 MENU 按钮 (17)

20 AUTO/MANUAL 开关 (26)

* 为了便于定位按钮, ASSIGN 2 按钮 /AE
SHIFT 按钮带有凸起触点。

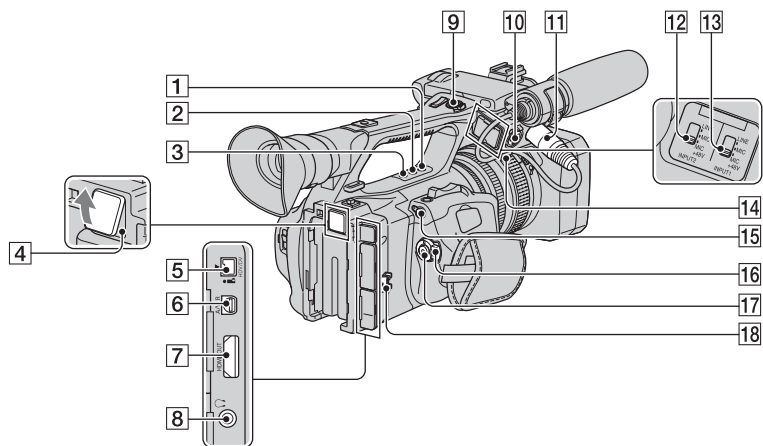

- 1 ASSIGN 4 按钮 (40)
- 2 ASSIGN 5 按钮 * (40)
- 3 ASSIGN 6 按钮 (40)
- 4 内存记录器插孔 (39)
用于选购的内存记录器 (HVR-DR60
或 HVR-MRC1)

- 5  HDV/DV 插孔 (50)
- 6 A/V 远程连接器 (50)
- 7 HDMI OUT 插孔 (50)
- 8  (耳机) 插孔
用于立体声小型插孔耳机
- 9 REC START/STOP 按钮 (21)
- 10 INPUT2 插孔 (9)
- 11 INPUT1 插孔 (9)
- 12 INPUT2 开关 (38)
- 13 INPUT1 开关 (38)
- 14 电缆固定器 (9)

带有内部电缆固定器和外部电缆固定器，分别用于固定 i.LINK 电缆和麦克风电缆。

- 15 LANC  插孔
LANC 控制插孔用于控制视频设备的录像带走带及与其相连的外围设备。
 - 16 POWER 开关 (14)
 - 17 REC START/STOP 按钮 (21)
 - 18 电缆固定器 (9)
用于固定 i.LINK 电缆或其它电缆
- * 为了便于定位按钮，ASSIGN 5 按钮带有凸起触点。

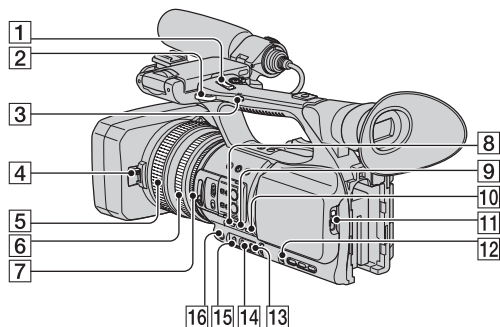

- 1 手柄变焦控制杆 (24)
- 2 肩带锁扣 (120)
- 3 手柄变焦开关 (24)
- 4 镜头盖控制杆 (10)
- 5 对焦环 (25)
- 6 变焦环 (24)
- 7 光圈环 (26)
- 8 GAIN 按钮 (27)
- 9 WHT BAL 按钮* (28)
- 10 SHUTTER SPEED 按钮 (26)
- 11  OPEN/EJECT 控制杆 (19)
- 12 SEL/PUSH EXEC 拨盘 (17)
- 13  (单键结合) 按钮 (29)
- 14 白平衡内存开关 (28)
- 15 增益开关 (27)
- 16 IRIS/EXPOSURE 按钮 (26)

连接肩带

将肩带 (选购) 连接到肩带锁扣上。

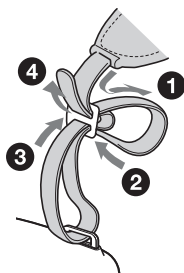

* 为了便于定位按钮, WHT BAL 按钮带有凸起触点。

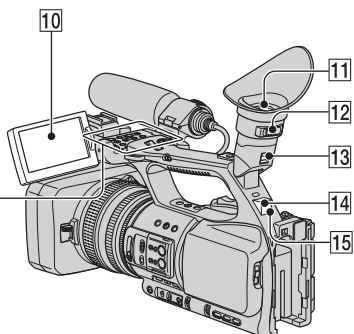
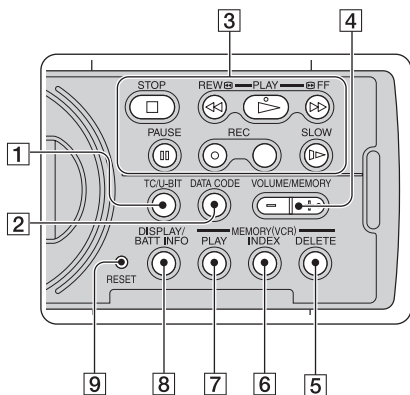

1 TC/U-BIT 按钮
在液晶屏幕上切换显示时间代码和用户比特。

2 DATA CODE 按钮 (47)

3 视频控制按钮 (STOP/REW/PLAY*/FF/PAUSE/REC/SLOW) (44)

4 VOLUME/MEMORY 按钮 * (44)

5 MEMORY/DELETE 按钮 (44)

6 MEMORY/INDEX 按钮 * (44)

7 MEMORY/PLAY 按钮 (44)

8 DISPLAY/BATT INFO 按钮 (47)

9 RESET 按钮

如果按 RESET 按钮, 则包括时钟设定在内的所有设定 (图像文档和摄像机文档设定除外) 将恢复默认设定。

10 液晶屏 (15)

11 取景器 (15)

12 取景器镜头调节杆 (15)

13 取景器释放杆 (112)

14 遥控器 (83)

15 后拍摄灯 (83)

如果剩余的录像带空间不足或电池电量低, 则拍摄灯闪烁。

* 为了便于定位按钮, PLAY 按钮、VOLUME/MEMORY 按钮和 MEMORY/INDEX 按钮均带有凸起触点。

遥控器

使用遥控器之前，请取出绝缘片。

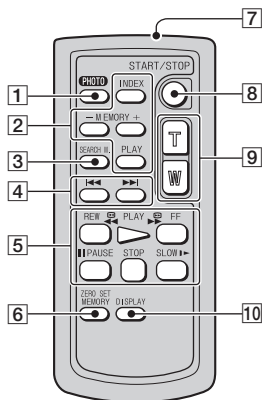
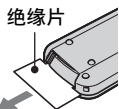

- 1** PHOTO (23)
按此按钮时显示的屏幕图像将作为静像录制在“Memory Stick Duo”上。
- 2** 内存控制按钮（索引、-/+、内存/播放）(45)
- 3** SEARCH M. (49)
- 4** ◀▶▶▶
- 5** 视频控制按钮（倒带、播放、快进、暂停、停止、慢动作）(44)
- 6** ZERO SET MEMORY
此按钮对于您的摄像机无效。
- 7** 发射器
- 8** START/STOP (21)
- 9** 电动变焦 (24)
- 10** DISPLAY (47)

注意

- 将遥控器对着遥控器来操作摄像机。
- 将遥控器远离直射阳光或顶灯等强光源。否则，遥控器可能无法正常工作。
- 使用随机提供的遥控器进行操作时，也可能操作录像机。在这种情况下，为录像机选择 VTR 2 以外的其它遥控模式，或者用黑纸盖住录像机传感器。

更换遥控器电池

- ① 按住锁扣的同时，将手指甲插入缝隙中以拉出电池框。
- ② 将新电池 + 面朝上放入。
- ③ 将电池框插回遥控器，直至听到喀嗒声。

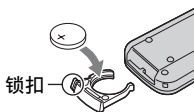

警告

如果粗暴对待电池，则可能引起电池爆炸。切勿充电、拆卸或丢弃在火中。

- 当锂电池电量微弱时，遥控器的操作距离可能会缩短，或者遥控器可能无法正常工作。在这种情况下，请使用 Sony CR2025 锂电池进行更换。使用其它电池时，可能存在着火或爆炸的危险。

液晶屏和取景器指示

括号中的数字为参考页。

在录制过程中，不会在录像带上录制指示。

录制动画

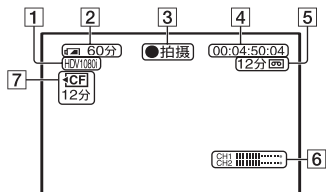

- 1 录制格式（HDV1080i 或 DVCAM，DV SP）（75）
- 2 电池剩余电量（近似）
- 3 录制状态（[待机] 或 [● 拍摄]（录制））
- 4 在录制过程中：
录像带计数器（小时：分钟：秒钟：帧）
在播放过程中：
时间代码（小时：分钟：秒钟：帧）
- 5 录像带的录制时间（近似）
- 6 音量显示（72）
- 7 外部内存记录器（选购）的剩余可录制时间

录制静像

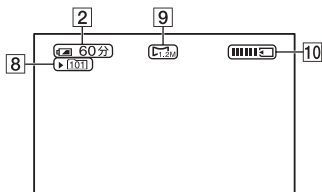

- 8 录制文件夹（80）
- 9 图像尺寸（23）
- 10 录制指示（23）

录制过程中的数据代码

摄像机将自动记录录制过程中的日期 / 时间和摄像机设定数据。在录制过程中，屏幕上不显示这些数据，但可以在播放时按 DATA CODE 按钮在屏幕上查看这些数据（第 47 页）。

观看动画

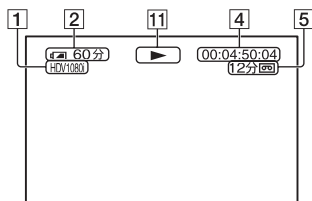

- 11** 录像带走带指示
播放以 DVCAM 或 DV SP 格式录制的录像带时，将显示录制模式 (DVCAM 或 DV SP)。



观看静像

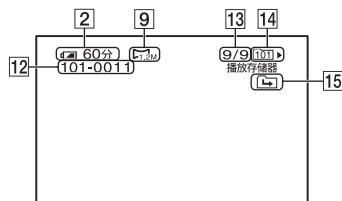

- 12** 数据文件名称
13 当前播放文件夹中录制图像的图像编号 / 总数
14 播放文件夹 (80)
15 上一个 / 下一个文件夹图标
显示当前文件夹中的第一个或最后一个图像且同一个“Memory Stick Duo”中有多
个文件夹时，将显示 、 或 。
可以使用 VOLUME/MEMORY 按钮移到上一
个 / 下一个文件夹。

进行更改时的指示

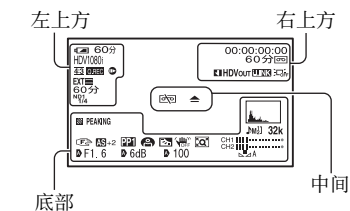

左上方

指示	含义
HDV1080i	录制格式 (75)
DVCAM DV	
4:3	DV 宽银幕录制 (76) *
Q.REC	快速录制 (82) **
▶	DV 逐帧拍摄 (66) *
ND OFF ND1 CLR 1/4	ND 滤镜 (28)
ND2 ND3 1/16 1/64	
间隔拍摄	间隔拍摄 (66)
EXT EXT	外部拍摄控制 (77)
EXT CF	
25pSCAN 25P	录制类型 扫描类型 (75)

右上方

指示	含义
索引标志	索引标志 (41)
HDV IN DV IN	HDV 输入 / DV 输入 (88)
HDV Out DV Out	HDV 输出 / DV 输出 (87)
i.LINK	i.LINK 连接 (50, 84)
液晶屏背光关闭	液晶屏背光关闭 (15)

中间

指示	含义
警告	警告 (103)

底部

指示	含义
直方图	直方图 (71)
32k 48k NS	DV 声音模式 (DV 声音模式) (68) *
音量控制	手动音量控制 (38, 69)
对焦	手动对焦 (25)
PP1~PP6	图像文档 (30)
聚光灯	聚光灯 (63)
逆光	逆光 (63)
SteadyShot 关	SteadyShot 关 (64)
PEAKING	峰值 (71)
数字延伸	数字延伸 (64)
AS	自动曝光转换 (62)
ECS	扩展清晰扫描 (28, 63)
E	曝光控制 (27)
B	自动设定 (72)
白平衡	白平衡 (28)
对焦特写	对焦特写 (64)
HYPER	超亮度增益 (61)
(COLOR)	x.v.Color (67) **
斑马线	斑马线 (71)

* 只能对 DVCAM (DV) 格式的图像进行设定。

** 只能对 HDV 格式的图像进行设定。

提示

- 指示可能会看上去不一样，或者出现在不同的位置。

索引

A

AE SHIFT 按钮	40
AGC 限定	62
安全框	72
ASSIGN 7/PHOTO 按钮	23, 40
ASSIGN 按钮	40
ASSIGN BTN	82
ATW 灵敏度	62
AUDIO LEVEL (CH1)	拨盘 38
AUDIO LEVEL (CH2)	拨盘 38
AUDIO LEVEL (CH1/CH2)	拨盘 38
AUTO/MANUAL 开关	26
AUTO/MAN (CH1/CH2)	开关 38
A/V 连接电缆	55, 85
A/V 远程连接器	50

B

白平衡	28
白平衡内存开关	29
白色渐变	64
斑马线	71, 97
BATT RELEASE (电池释放)	按钮 11
Battery Info	48
变焦	24
变焦环	24
变焦控制杆	24
变焦显示	73
标记	72, 97
标准	71
播放时间	12
播放用文件夹 (播放文件夹)	80

C

菜单	存储器设定菜单 80
----	------------

其它菜单	81
摄像机设定菜单	61
使用菜单	56
输入 / 输出录制 菜单	75
TC/UB 设定菜单	78
显示设定菜单	71
音频设定菜单	68
菜单项	58
彩条	67
CAMERA PROF. (摄像机文档)	81
CH1 (INT MIC/INPUT1)	开关 9
CH2 (INT MIC/INPUT1/ INPUT2) 开关	9
插槽	20
超亮度增益	61
充电时间	12
充电指示灯	11
触发	65
触发水平	65
磁带运行	83
磁鼓运行	83
COLOR CORRECT (色彩修正)	34
存储器设定菜单	80
存取指示灯	20

D

大眼罩	16
待机命令	78
带镜头盖的镜头遮光罩	10
带有 S VIDEO 的 A/V 连接电 缆	55, 84
淡变器	64, 97
单键按钮	29
挡风板	9
当前文件夹	80
DATA CODE 按钮	47
电池	11

电池剩余电量	48
电缆固定器	9
电视机	50
电视机彩色制式	104
DISPLAY/BATT INFO 按钮	15, 47, 48
度	73
对比度增强	63, 97
对焦	25
对焦环	25
对焦特写	64
对焦显示	73
DV	75
DV 格式	75
DV 混音	70
DV 宽画面转换	77
DV 宽银幕录制	76
DV 拍摄模式 (录制模式)	76
DV 声音模式	68
DV SP	76
DV 逐行	76
DV 逐帧拍摄	66, 97
DVCAM	76
D.EXTENDER (数字延伸)	64

E

ECS (扩展清晰扫描)	28
ECS 频率	63, 97
耳机插孔	119
EXP.FOCUS 类型	72

F

发射器	122
分离	69
分量 A/V 电缆	51
峰值	71, 97
FOCUS 开关	25
FREE RUN	79
FS32K	68

FS48K 68
 肤色细节 37
 复位 37, 78
 复制 37

G

GAMMA 32
 高级 71
 高清晰电视 50
 隔行 75
 格式化 80
 故障诊断 94
 广角 24
 光圈 26
 光圈环 26
 光圈旋钮 61
 规格 114

H

HDMI 电缆 51
 HDMI OUT 插孔 51
 HDV 75
 HDV 格式 104
 HDV 逐行 75
 HDV1080i 75
 HDV/DV 插孔 52
 HDV/DV 格式 75
 盒式 请参阅录像带
 黑色等级 32
 黑色 GAMMA 32
 黑色渐变 64
 环指定 61
 环转动 61
 混合 70
 回放放大 82

I

INPUT1 9, 38
 INPUT1 插孔 9, 38
 INPUT1 降低风声 69
 INPUT1 开关 38

INPUT1 MIC NR 69
 INPUT1 调整 69
 INPUT2 9, 38
 INPUT2 插孔 38
 INPUT2 降低风声 70
 INPUT2 开关 38
 INPUT2 MIC NR 70
 INPUT2 调整 70
 IRIS/EXPOSURE 61
 IRIS/EXPOSURE 按钮 26
 i.LINK 109
 i.LINK 电缆 52, 88, 90
 i.LINK 设定 77

J

计算机 93
 肩带 120
 肩带锁扣 120
 间隔 66
 间隔拍摄 66, 97
 减少闪烁 63
 结合 69
 仅限外部 77
 警告讯息 103
 警告指示 103
 镜头 112
 镜头盖杆 10
 镜头过渡 42
 JPEG 107
 聚光灯 63, 97
 绝缘片 122

K

卡带舱 19
 快门速度 28
 快门显示 73
 快速变焦 64
 快速录制 82
 扩大对焦 25, 40
 扩展清晰扫描 (ECS) 28

L

LANC 插孔 117, 119
 LANGUAGE 82
 LCD 液晶屏 15, 74
 连接
 电视机 50
 录像机 84
 连接线 13
 亮度增益设置 61
 录像磁头 111
 录像带
 插入 / 退出 19
 盒式 105
 录像带计数器 123
 录制 21
 录制类型 75
 录制链接 67
 录制时间 12
 录制指示灯 21

M

Macintosh 93
 麦克风 9
 麦克风固定夹钳 9
 麦克风固定器 9
 “Memory Stick” 2, 107
 “Memory Stick Duo”
 插入 / 退出 19
 可录制的图像数 23
 写保护片 107
 “Memory Stick Duo” 插槽盖 19
 MEMORY/DELETE 按钮 46
 MEMORY/INDEX 按钮 44
 MEMORY/PLAY 按钮 44
 MENU 按钮 17
 MIC+48V 38
 MPEG2 92

N

ND 滤镜 28
 内存 A 29
 内存 B 29
 内存记录器插孔 39
 内置麦克风 9
 逆光 63, 97
 钮扣型锂电池 122
 NTSC 104

O

OPEN/EJECT 控制杆 19

P

拍摄灯 [后] 83
 拍摄灯 [前] 82
 拍摄定时 65
 拍摄格式 75
 拍摄控制模式 77
 拍摄时间 65, 66
 拍摄用文件夹
 (录制文件夹) 80
 PAL 99, 104
 配件热靴 117
 配件热靴安装孔 117
 配件热靴板 117
 配件热靴套件 8
 PHOTO 按钮 23
 PICTURE PROFILE 按钮
 30
 平稳 WB 62
 平稳增益 61
 PLAY 按钮 44
 POWER 开关 14
 曝光 61
 PUSH AUTO 按钮 26
 PUSH (镜头遮光罩释放)
 按钮 10

Q

膝点 33

启动定时器 67
 起始触发 65
 其它菜单 81
 取景器 15
 取景器镜头调节杆 15
 取景器释放杆 112
 全部清除 80
 全部文件 80

R

REC CH SELECT 开关 9
 REC PAUSE 78
 REC REVIEW 42
 REC REVIEW 按钮 42
 REC RUN 79
 REC START/STOP 按钮
 21
 REGENERATE 79
 RESET 按钮 121
 日期和时间 17, 123
 日期和时钟设定 17, 82
 日期拍摄 82, 97
 日期搜索 49

S

S VIDEO 插孔
 53, 55, 84
 扫描类型 75, 76
 色彩等级 33
 色彩模式 33
 色彩浓度 34
 色彩相位 33
 色调 68
 SEARCH M. 49
 SEL/PUSH EXEC 拨盘 17
 删除静像 46
 删除摄像机文档设定 81
 商标 116
 设定本地时间 82, 97
 摄像机设定菜单 61
 摄像机数据显示 72, 97

摄像预览 42
 摄远 24
 声音 CH 选择 70
 声音手动增益 69
 声音限制 68
 剩余时间 74
 时间代码 123
 室内 29
 视频控制按钮 122
 视频输出 76
 视频输出 / 显示屏 74
 湿气凝结 111
 室外 29
 式样 72
 使用菜单项 56
 SHOT TRANSITION 66
 手柄变焦 24, 64
 手柄变焦开关 24
 手柄变焦控制杆 24
 手动 WB 温度 29, 62
 输入 / 输出录制菜单 75
 数值 73
 数字延伸 97
 SHUTTER SPEED 按钮 28
 SMTH SLW REC
 (平稳慢慢录制) 65, 97
 STATUS CHECK 按钮 48
 STEADYSHOT 64
 STOP 78
 索引标志 41
 索引屏幕 45
 索引搜索 49
 索引信号 41
 所有输出 74

T

TC COUNTUP 78, 97
 TC LINK 79, 97
 TC MAKE 79
 TC PRESET 78
 TC RUN 79

- TC/UB 设定菜单 78
- TC/U-BIT 按钮 121
- 提供的物品 8
- 替换 77
- 提示音 82
- 条形图 73
- 跳越扫描 45
- 同步 77
- 图像搜索 45
- 图像文档 30
- 推光圈 40
- ## U
- UB PRESET 78
- UB TIME REC 79
- UB-DATE/TC-TIME ... 79, 97
- ## V
- VCR HDV/DV 75
- VOLUME/MEMORY 按钮 ... 44
- ## W
- 外部电源 13
- 外部拍摄控制 77, 98
- WB 温度设定 62
- WB 室外等级 62
- WB 预设 62
- WB 转换 36
- 文档名称 37
- 文件编号 80
- 文件夹
- 播放用文件夹
(播放文件夹) 80
 - 拍摄用文件夹
(录制文件夹) 80
 - 新文件夹 80
- WHT BAL 按钮 28
- Windows 93
- ## X
- 下变换 76, 77
- 显示设定菜单 71
- 显示输出 74
- 详细信息 36
- 写保护片 105, 107
- 新文件夹 80
- XLR 设定 69, 70
- 寻像器背景亮度 73, 97
- 寻像器电源模式 74
- 寻像器色彩 74
- x.v.Color 67, 97
- ## Y
- 遥控器 122
- 遥控 83
- 遥控感应器 83
- 液晶屏背光亮度 73, 97
- 液晶屏背光 15
- 液晶屏亮度 73
- 液晶屏色彩 73
- 引导框 72
- 音量 38, 45
- 音频等级显示 72
- 音频设定菜单 68
- 预设 78
- 预装的充电电池 112
- 运行 83
- 运行计时表 83
- ## Z
- 在国外使用本摄像机
..... 104
- ZEBRA 按钮 40
- 增益 27
- 增益按钮 27
- 增益开关 27
- 照片 40
- 直方图 71, 97
- 智能 62
- 指示 125
- 终点搜索 42
- 终了触发 65
- 中央触发 65
- 逐行 75
- 抓握带 14
- 转换时间 66
- 转录 84
- 装带 83
- 状态检查 48
- 自动对焦帮助 64
- 自动光圈限定 63
- 自动曝光响应速度 63
- 自动曝光转换 62
- 自检显示 103
- 字体大小 74
- 最后场景查看 42

